

KRAFT

ТЕЛЕВИЗОР ЦВЕТНОГО ИЗОБРАЖЕНИЯ
ЖИДКОКРИСТАЛЛИЧЕСКИЙ (LED)

Smart 

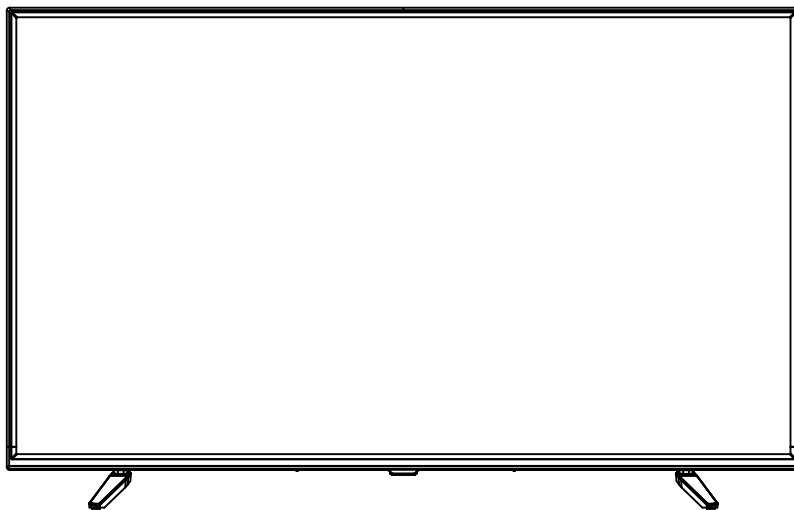

KTV-G32HD02T2CIWL

РУКОВОДСТВО ПО ЭКСПЛУАТАЦИИ

Содержание

Нормативная информация	3
Инструкции по технике безопасности	6
Общие указания по эксплуатации	8
Кнопки управления	8
Назначение разъемов	9
Пульт дистанционного управления	10
Подготовка к работе	12
Основные операции	15
Настройка телевизора с помощью меню (смарт-режим)	17
Медиа-плеер. Настройка медиа-плеера	19
Настройка телевизора с помощью системного меню	22
Работа с телетекстом	26
Исправление проблем	27
Поиск и устранение неисправностей	28
Обслуживание	29
Сервисное обслуживание	29
Технические характеристики	30
Комплект поставки	30
Утилизация изделия	31
Условия гарантийных обязательств	32
Использование изделия по истечении срока службы	34
Гарантийный талон	34

Настоящее руководство по эксплуатации распространяется на телевизор цветного изображения жидкокристаллический (LED) KRAFT и содержит информацию, необходимую потребителю для правильной и безопасной эксплуатации.

Предупреждение

- *Уважаемый покупатель! Перед началом работы внимательно прочитайте это руководство по эксплуатации, и сохраните его для дальнейшего использования.*
- *Всегда соблюдайте следующие меры предосторожности, чтобы избежать опасных ситуаций и обеспечить максимальную производительность Вашего продукта.*

**ВНИМАНИЕ**ОПАСНОСТЬ ПОРАЖЕНИЯ
ЭЛЕКТРИЧЕСКИМ ТОКОМ -
ОТКРЫВАТЬ ЗАПРЕЩЕНО

ЧТОБЫ УМЕНЬШИТЬ РИСК ПОРАЖЕНИЯ ЭЛЕКТРИЧЕСКИМ ТОКОМ, НЕ ОТКРЫВАЙТЕ КРЫШКУ (ИЛИ ЗАДНЮЮ ПАНЕЛЬ). ВНУТРИ ИЗДЕЛИЯ ОТСУТСТВУЮТ ДЕТАЛИ, РЕМОНТ КОТОРЫХ МОЖЕТ ВЫПОЛНЯТЬ ПОЛЬЗОВАТЕЛЬ. ОБРАТИТЕСЬ К КВАЛИФИЦИРОВАННОМУ СПЕЦИАЛИСТУ.



Символ с молнией в равностороннем треугольнике предупреждает пользователя о наличии неизолированного «опасного напряжения» внутри корпуса изделия, которое может создать риск поражения электрическим током.



Знак восклицания в равностороннем треугольнике предупреждает пользователя о наличии важных инструкций по эксплуатации и техническому обслуживанию изделия.

НОРМАТИВНАЯ ИНФОРМАЦИЯ

Данное оборудование генерирует, использует и может излучать радиочастотную энергию и, если оно установлено неправильно или не используется в соответствии с инструкциями, может создавать помехи для радиосвязи. Однако нет гарантии, что помех не будет в конкретных условиях установки. Если это оборудование вызывает помехи для радио- или телевизионного сигнала, что можно с легкостью определить, включив и выключив оборудование, пользователь может попытаться устранить помехи одним или несколькими из следующих способов:

1. Переместите приемную антенну.
2. Увеличьте расстояние между оборудованием и приемником.
3. Подключите оборудование к розетке сети, отличной от той, к которой подключен приемник.
4. Обратитесь за помощью к дилеру или опытному радио/телевизионному мастеру.

ВНИМАНИЕ!

- Не пытайтесь модифицировать этот продукт каким-либо образом без письменного разрешения поставщика. Несанкционированное внесение изменений может привести к лишению пользователя права использования данного изделия.
- Цифры и иллюстрации в данном руководстве приведены только для справки и могут отличаться от фактических цифр и изображений. Конструкция изделия может быть изменена без предварительного уведомления.

ВАЖНЫЕ ПРЕДУПРЕЖДЕНИЯ И ПРЕДОСТЕРЕЖЕНИЯ!

Изделие спроектировано и изготовлено с наивысшим приоритетом по безопасности. **ОДНАКО НЕПРАВИЛЬНОЕ ИСПОЛЬЗОВАНИЕ ПОТЕНЦИАЛЬНО МОЖЕТ ПРИВЕСТИ К ПОРАЖЕНИЮ ЭЛЕКТРИЧЕСКИМ ТОКОМ ИЛИ ВОЗГОРАНИЮ.**

Чтобы предотвратить потенциальную опасность, соблюдайте следующие инструкции при монтаже, эксплуатации и чистке продукта.

1. **Приспособления:** Используйте только приспособления/принадлежности, указанные изготовителем. Не используйте принадлежности, не рекомендованные изготовителем. Использование несоответствующих приспособлений может привести к поломке.
2. **Вода:** Для снижения риска возникновения пожара или поражения электрическим током не подвергайте данное изделие воздействию дождя или влаги. На изделие не должны попадать капли или брызги; недопустимо ставить на изделие предметы, наполненные жидкостью, например, вазы.
3. **Пожар или взрыв:** Не используйте и не храните легковоспламеняющиеся или горючие материалы рядом с изделием. Это может привести к пожару или взрыву. Не ставьте открытое пламя, например, свечи, сигареты или палочки для благовоний на телевизор.
4. **Вентиляция:** При установке телевизора выдерживайте расстояние минимум 10 сантиметров между телевизором и другими предметами (стены, стенки ящиков и т.д.) для обеспечения надлежащей вентиляции. Ненадлежащая вентиляция может привести к пожару или проблемам с изделием, связанным с нагреванием его внутренней части.
5. **Источник питания:** Это изделие предназначено для использования перечисленных типов питания, указанных на этикетке. Если Вы не знаете, какой тип источника питания в Вашем доме, проконсультируйтесь с местной электрокомпанией.
6. **Перегрузка:** Не перегружайте стеновые розетки, удлинители или разъемы другим оборудованием, так как это может создать риск пожара или поражения электрическим током.
7. **Напряжение:** Перед установкой телевизора убедитесь, что выходное напряжение соответствует напряжению, указанному на заводской табличке изделия.
8. **Вилки:** Не нарушайте безопасности поляризованной или заземленной вилки. Для большинства приборов рекомендуется, чтобы они использовали выделенную линию, то есть одну розетку, питающую только этот прибор и не имеющую дополнительных разъемов или ответвлений.
9. **Вилка изделия** используется для отключения устройства, после отключения изделие остается работоспособным.
10. **Настенный монтаж:** Во избежание повреждений надежно закрепите аппарат на стене в соответствии с требованиями инструкции по установке.
11. **Подставка:** Не устанавливайте продукт на неустойчивую тележку, подставку,

штатив или стол. Установка изделия на неустойчивой поверхности может вызвать падение изделия, что приведет к серьезным травмам, а также повреждению изделия. Всегда ставьте телевизор на мебель, которая может его выдерживать. Убедитесь, что края телевизора не свисают с края мебели.

12. **Проникновение предметов и жидкости:** Никогда не помещайте в изделие предметы через вентиляционные ходы и отверстия. Внутри изделия есть высокое напряжение и вставка предмета может вызвать поражение электрическим током и/или короткое замыкание внутренних частей. По той же причине не допускайте попадания воды или жидкости на изделие.
13. **Повреждения, требующие ремонта:** Изделие должно обслуживаться только авторизованным и должным образом подготовленным специалистом. Открытие крышки (панели, кожуха) или другие самостоятельные попытки обслуживания могут привести к серьезным травмам или смертельному исходу от поражения электрическим током и увеличить риск возникновения пожара.
14. **Запасные части:** В случае, если изделие требует замены запасных частей, убедитесь, что обслуживающий специалист использует запасные части, указанные изготовителем, или части с теми же характеристиками и производительностью, что и оригинальные запасные части. Использование несанкционированных частей может привести к пожару, удару электрическим током и/или другой опасности.
15. **Проверка безопасности:** После завершения сервисных работ или ремонта попросите техника выполнить проверку безопасности, чтобы убедиться, что изделие находится в надлежащем рабочем состоянии.
16. **Безопасность детей:** Не позволяйте детям играть с пластиковым пакетом-упаковкой от телевизора. Игра с пакетом может привести к удушью и ранению. Не позволяйте детям опираться на изделие или повисать на нем.
17. **Элементы питания:** Не подвергайте элементы питания для пульта дистанционного управления чрезмерному нагреванию солнцем, огнем или подобными источниками тепла.
18. **Антенна:** Убедитесь, что антенна не касается линий высоковольтных электропередач и кабелей связи и убедитесь, что она надежно установлена. Если антенна касается линии электропередачи, контакт с антенной может привести к пожару, поражению электрическим током или травме.
19. **Защита панели:** Панель изделия изготовлена из стекла. Таким образом, она может треснуть при падении или ударе другими предметами. Будьте осторожны, чтобы не пораниться кусками разбитого стекла, если панель разбилась.
20.  Это оборудование имеет класс II защиты или двойную электроизоляцию. Оно было разработано таким образом, что не требует заземления для безопасной работы.
21. **Время выдержки телевизора при комнатной температуре** до включения питания после транспортирования или хранения при пониженной температуре окружающей среды должно быть не менее 5 часов.

ИНСТРУКЦИИ ПО ТЕХНИКЕ БЕЗОПАСНОСТИ

ВАЖНЫЕ ИНСТРУКЦИИ ПО БЕЗОПАСНОСТИ

1. Прочтите данные инструкции.
2. Сохраните данные инструкции.
3. Учтите все предупреждения.
4. Следуйте всем инструкциям.

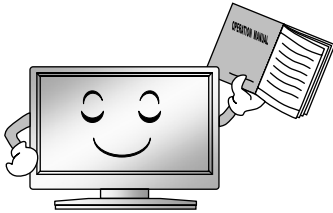

5. Не используйте изделие около воды.



6. Чистку производите только сухой тканью. Перед чисткой отключайте изделие от розетки. Не используйте жидкие или аэрозольные чистящие средства.

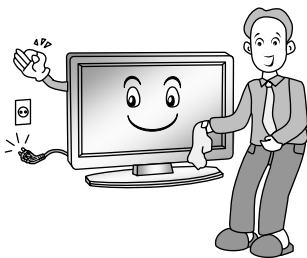

7. Не перекрывайте вентиляционные отверстия. Не следует препятствовать вентиляции, перекрывая вентиляционные отверстия такими предметами, как газеты, скатерти, шторы и т.д.



8. Не устанавливайте изделие вблизи источников тепла, таких как радиаторы, обогреватели, печи или другие приборы (включая усилители), излучающие тепло.

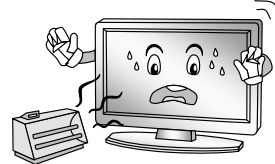

9. Не нарушайте функционирование полярной или заземляющей вилки. Полярная вилка имеет два контакта, один из которых шире, чем другой. Заземляющая вилка имеет два контакта и третий заземляющий контакт. Широкий контакт или третий штырек используется для обеспечения безопасности. Если вилка не подходит к розетке, обратитесь к электрику для замены устаревшей розетки.

10. Следите, чтобы на шнур питания не наступали, не защемляли, особенно вблизи вилок, розеток и точки, где они выходят из изделия.



11. Предупредите детей об опасности подыматься на мебель для управления телевизором.

12. Когда используется тележка, будьте осторожны при перемещении тележки/изделия, чтобы избежать травмы от опрокидывания. Внезапные остановки, чрезмерное усилие и неровный пол могут вызвать падение изделия с тележки.



13. Для дополнительной защиты данного изделия во время грозы или, когда оно оставлено без присмотра и не используется длительное время, отключите его от розетки и отключите силовой кабель.

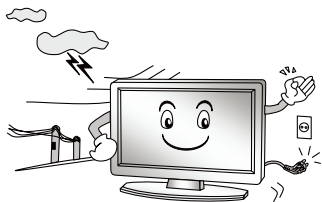

14. При обслуживании обращайтесь к квалифицированному обслуживающему персоналу. Когда изделие повреждено каким-либо образом, например, поврежден шнур питания или вилка, пролита жидкость или в устройство попали предметы, попал дождь или влага, наблюдается ненормальная работа изделия или произошло падение, требуется обслуживание изделия.



ПРИМЕЧАНИЕ

- Иногда на экране могут появляться несколько неактивных пикселей как неподвижные точки синего, зеленого или красного цвета. Обратите внимание, что это не влияет на производительность Вашего изделия.
- Избегайте прикосновения к экрану или удержания Вашего пальца (пальцев) напротив него длительный период времени. Это может создать эффект временных искажений экрана.
- Не рекомендуется держать неподвижное изображение на экране длительное время, а также чрезвычайно яркие изображения, уменьшите «яркость» и «контраст» при их отображении.

Общие указания по эксплуатации

КНОПКИ УПРАВЛЕНИЯ

На передней панели расположен инфракрасный датчик системы дистанционного управления, индикатор дежурного режима.

- предельное расстояние для эффективного использования пульта дистанционного управления составляет 6 м.

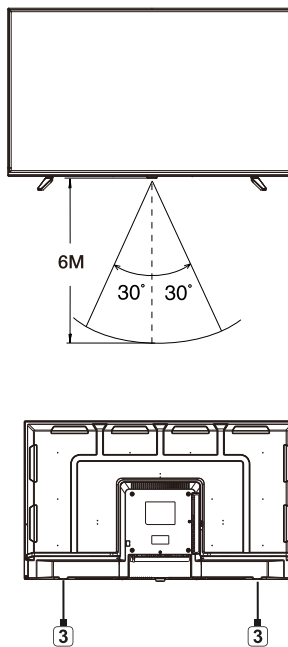
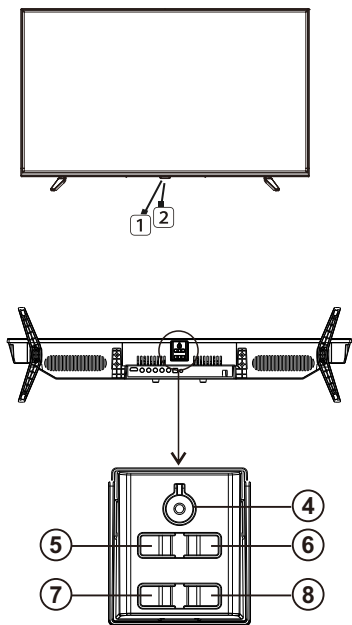

1. Окно приемника ДУ

Инфракрасный датчик пульта дистанционного управления

2. Индикатор питания

В дежурном режиме индикатор светится
В рабочем режиме - свечение отсутствует

3. Динамики

4. POWER (⏻) /OK: краткосрочное нажатие, включение ТВ.
Если ТВ включен, краткосрочное нажатие выполняет функцию кнопки OK; длительное удержание – выключение ТВ.
POWER (⏻): Включение/отключение телевизора.
OK: Выбор и подтверждение.

5. VOL-: Регулировка уровня громкости - уменьшение. При использовании в меню телевизора может использоваться для выбора параметров (переход в левую часть меню).

6. VOL+: Регулировка уровня громкости - увеличение. При использовании в меню телевизора может использоваться для выбора параметров (переход в правую часть меню).

7. MENU/CH-: Краткосрочное нажатие – выбор канала, длительное удержание – вызов меню.
MENU: Вызов экранного меню.
CH-: Переход вниз по списку каналов. При использовании в меню телевизора может использоваться для выбора параметров (переход в нижнюю часть меню).

8. INPUT/CH+: Краткосрочное нажатие – выбор канала, длительное удержание – Выбор источника входного сигнала.
INPUT: Выбор источника входного сигнала.
CH+: Переход вверх по списку каналов. При использовании в меню телевизора может использоваться для выбора параметров (переход в верхнюю часть меню).

Общие указания по эксплуатации

НАЗНАЧЕНИЕ РАЗЪЕМОВ

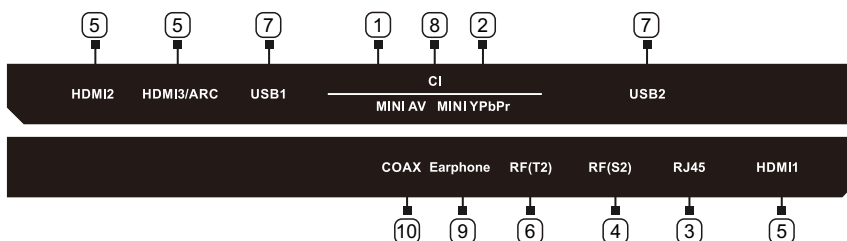

1. MINI AV

Входной разъем телевизора для подключения левого/правого аудиоканалов различных внешних источников при подключенном композитном внешнем сигнале. Подключение осуществляется с помощью переходника (кабель-адаптер AV), в комплект поставки не входит

2. MINI YPbPr

Входной разъем телевизора для подключения компонентного внешнего сигнала. Подключение осуществляется с помощью переходника (кабель-адаптер YPbPr), в комплект поставки не входит

3. RJ45

Разъем для подключения к проводной сети Ethernet

4. RF(S2)

Вход для спутниковой антенны

5. HDMI

Вход для HDMI, интерфейс для подачи видеосигнала высокой четкости

6. RF(T2)

Антенный вход (75 Ом)

7. USB

Разъемы для подключения устройств с USB-соединителем (работает в режиме Медиа)

8. CI (Common Interface) Slot

Слот для подключения CI-модуля

9. EARPHONE

Разъем для подключения наушников

10. COAX

Коаксиальный цифровой выход звука

Общие указания по эксплуатации

ПУЛЬТ ДИСТАНЦИОННОГО УПРАВЛЕНИЯ

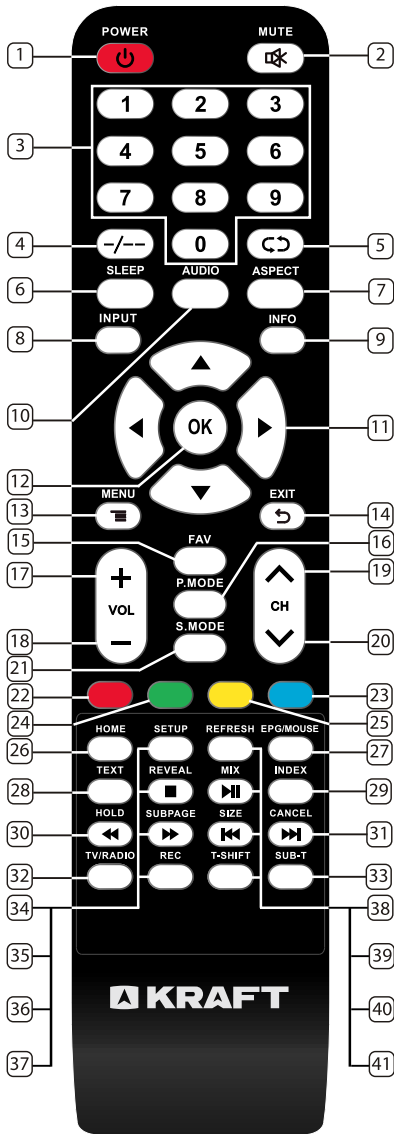

Управление в режиме АТВ / ЦТВ / SMART

- 1 - включение/выключение дежурного режима телевизора
- 2 - временное отключение звука
- 3 - цифровые кнопки выбора канала
- 4 - выбор канала с различными цифрами
- 5 - возврат на предыдущий канал
- 6 - включение таймера сна
- 7 - выбор формата изображения
- 8 - выбор источника сигнала
- 9 - вывод на экран информации о канале
- 10 - переключение режимов стереофонического звучания
- 11 - ▲, ▼, ◀, ▶ кнопки навигации, перемещение в режиме отображения системного меню вверх/вниз и влево/вправо; перемещение по списку любимых каналов вперед/назад (при их наличии)
- 12 - ввод/подтверждение выбранной операции
- 13 - вызов экранного меню
- 14 - выход из меню настроек
- 15 - выбор списка избранных каналов
- 16 - выбор предустановленных режимов изображения
- 17 - увеличение уровня громкости
- 18 - уменьшение уровня громкости
- 19 - переключение каналов в порядке возрастания
- 20 - переключение каналов в порядке убывания
- 21 - выбор предустановленных режимов звука
- 22, 23, 24, 25 - цветные кнопки для быстрого доступа к информации телетекста
- 26 - быстрый вход/выход в смарт-режим
- 27 - отображение цифрового телегида (в режиме ЦТВ); использование пульта в качестве мыши в смарт-режиме
- 28 - включение/выключение телетекста
- 29 - прямой выбор главной страницы телетекста
- 30 - кнопка включения ускоренного воспроизведения назад в режиме Медиа
- 31 - кнопка воспроизведения последующего файла в режиме Медиа
- 32 - быстрый вход (переключение) в режим TV/RADIO (в режиме ЦТВ)
- 33 - включение субтитров (в режиме ЦТВ)
- 34 - отображение настроек смарт-режима
- 35 - остановка воспроизведения в режиме Медиа
- 36 - кнопка включения ускоренного воспроизведения в режиме Медиа
- 37 - запись программ (в режиме ЦТВ)
- 38 - обновление страницы в смарт-режиме
- 39 - воспроизведение/пауза в режиме Медиа
- 40 - кнопка воспроизведения предыдущего файла в режиме Медиа
- 41 - запись с использованием функции TIMESHIFT.

Общие указания по эксплуатации

ПУЛЬТ ДИСТАНЦИОННОГО УПРАВЛЕНИЯ

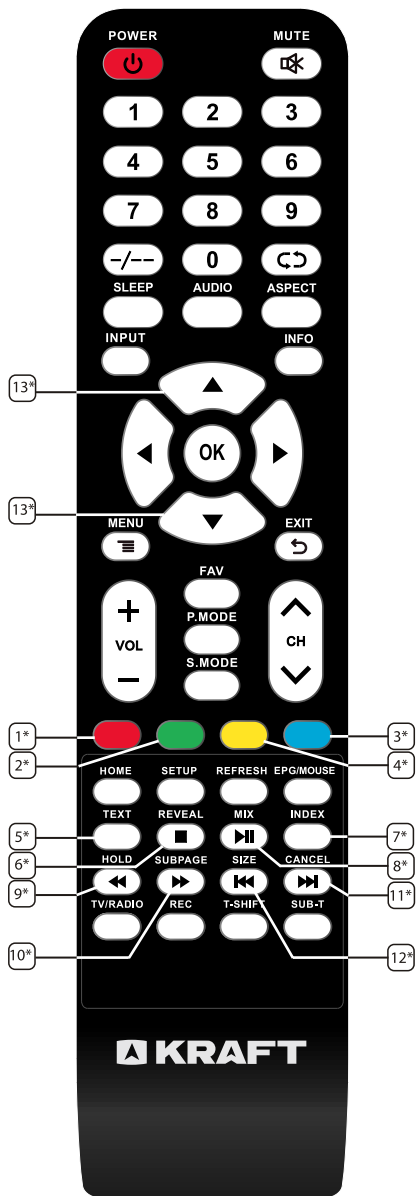

Управление в режиме телетекста

1*, 2*, 3*, 4* - цветные кнопки для быстрого доступа к информации телетекста

5* - включение/выключение телетекста

7* - прямой выбор главной страницы телетекста

6* - вывод скрытой информации

8* - совмещение изображения и телетекста

9* - удержание или возобновление чередования страниц

10* - выбор подстраниц

12* - при первом нажатии — увеличение верхней части страницы в два раза. При повторном нажатии — увеличение нижней части страницы в два раза. При третьем нажатии — возвращение к обычному размеру страницы.

13* - перелистывание страниц вверх/вниз

Подготовка к работе

ПОРЯДОК УСТАНОВКИ ТЕЛЕВИЗОРА

- Установите телевизор на ровную устойчивую поверхность вдали от прямых солнечных лучей. Посторонний свет ухудшает восприятие изображения и вызывает необходимость установки большей контрастности и яркости свечения экрана.

- Центр изображения должен находиться на высоте 1,0-1,5 м от уровня пола.

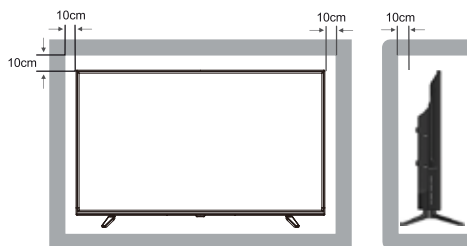

- Вокруг телевизора должно быть достаточно свободного пространства, более 10 см с каждой стороны, для циркуляции охлаждающего воздуха.

УСТАНОВКА ЭЛЕМЕНТОВ ПИТАНИЯ ПДУ

- Откройте крышку отсека элементов питания на ПДУ.
- Вставьте элементы питания типа AAA, поставляемые с телевизором, соблюдая полярность в соответствии с обозначением на дне отсека.
- Закройте крышку отсека элементов питания.

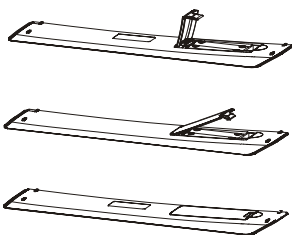

Внимание!

- Не роняйте пульт дистанционного управления и старайтесь уберечь его от влаги.
- Своевременно заменяйте элементы питания в ПДУ. Не используйте одновременно старые и новые элементы. Использование аккумуляторных элементов питания не рекомендуется.
- Убедитесь, что угол отклонения пульта от воображаемого перпендикуляра к датчику инфракрасных лучей на передней панели не превышает 20 градусов и расстояние до телевизора не превышает 5 метров.

ПОДКЛЮЧЕНИЕ АНТЕННЫ

Вставьте штекер антенного кабеля в гнездо антенны, расположенное на задней стенке телевизора.

Для обеспечения качественного приема телевизионного сигнала рекомендуется использовать коллективную антенну. Для лучшего приема эфирного вещания используйте коаксиальный радиочастотный кабель с волновым сопротивлением 75 Ом (в комплект поставки не входит).



RF (S2)



Спутниковая антенна



RF (T2)
(DVB-T/T2/C)



Кабель с ТВ сигналом

Внимание!

При использовании наружной индивидуальной антенны необходимо установить громоотвод.

Подготовка к работе

ПОДКЛЮЧЕНИЕ ВНЕШНИХ УСТРОЙСТВ

Для подключения внешнего устройства через низкочастотный вход:

Внимание!

Прежде чем подключить какое-либо внешнее устройство к телевизору, отключите оба устройства от сети.

- Соедините выходы внешнего устройства с аудио/видео входами телевизора специальным кабелем (не входит в комплект поставки телевизора).
- Нажмите кнопку **INPUT** на ПДУ или на панели телевизора для вызова на экран меню источников сигнала. Нажмите кнопку **▼▲** на ПДУ или кнопку **CH▼/CH▲** на телевизоре для выбора нового источника сигнала из списка.

Для подтверждения нажмите кнопку **OK** на ПДУ. Для возврата в режим просмотра телевизионных станций повторно нажмите на кнопку **INPUT** на ПДУ или на передней панели, выберите **ATV** или **DTV**, подтвердите свой выбор кнопкой **OK** на ПДУ.

Перед подключением ознакомьтесь с руководством по эксплуатации подключаемого оборудования. Для воспроизведения сигнала от внешнего устройства, правильно выберите соответствующие аудио/видео входы.

Подключение видеомэгнифона и видеоплеера

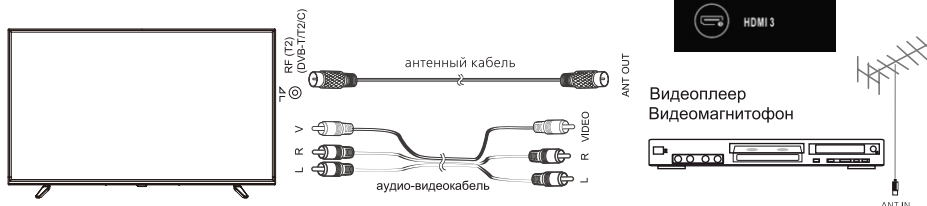

Выполните следующие действия:

1. Подключите антенну к видеомэгнифону (ANT IN). Подсоедините антенный кабель к антенному разъему телевизора **RF (T2) (DVB-T/T2/C)** и видеомэгнифона (ANT OUT). Настройтесь на выходной канал видеомэгнифона, пользуясь указаниями раздела "Ручная настройка". Выберите номер канала, выделенный Вами для выходного сигнала от видеомэгнифона, на экране телевизора появится изображение с видеомэгнифона.
2. Подключите внешнее устройство ко входу **AV IN** телевизора используя кабель-адаптер AV (в комплект поставки не входит).

Подключение компьютера

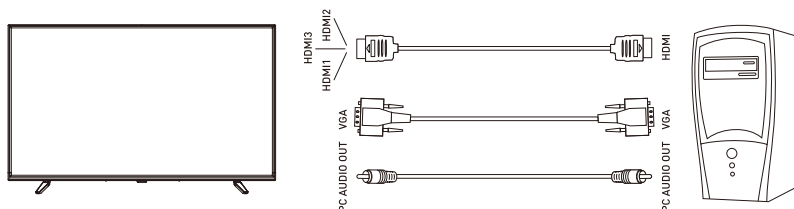

Подготовка к работе

Подключение усилителя НЧ

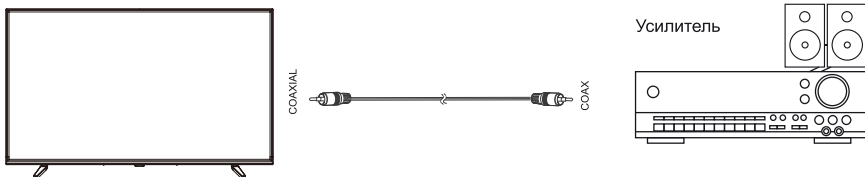

Подключение видеокамеры

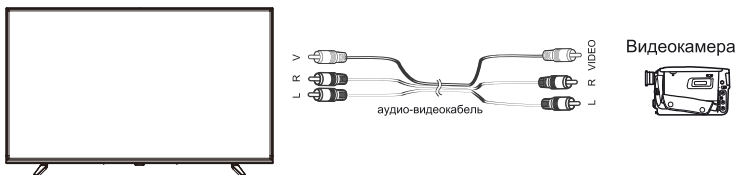

Подключите видеокамеру к телевизору, используя кабель-адаптер YPbPr или кабель-адаптер AV (кабели-адаптеры в комплект поставки не входят).

Подключение DVD-проигрывателя

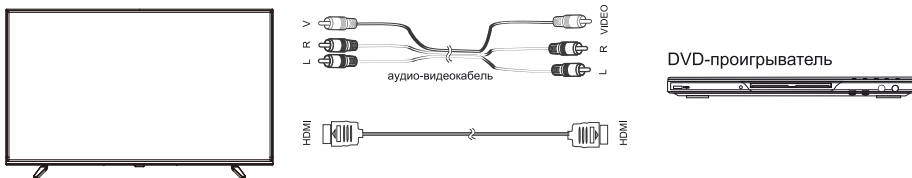

Используйте один из вариантов:

1. Подключите DVD-проигрыватель к телевизору, используя кабель HDMI.

2. Подключите внешнее устройство ко входу **AV IN** телевизора используя кабель-адаптер AV (в комплект поставки не входит).

Подключение головных телефонов, USB-устройств

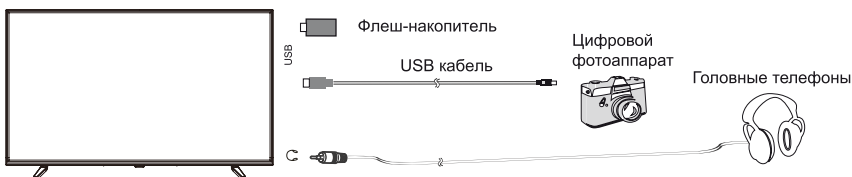

Разъем для подключения USB-устройства телевизора становится активным только в режиме Медиа.

1. Подключите цифровой фотоаппарат к телевизору, используя USB кабель.

2. Подключите головные телефоны к разъему **EARPHONE**.

3. Подключите флеш-накопитель непосредственно к разъему USB или через специальный переходной кабель (в комплект поставки не входит).

Основные операции

ПРИСОЕДИНЕНИЕ ПОДСТАВКИ

Распакуйте торговую коробку и достаньте корпус телевизора, подставку. Удалите защитную пленку с поверхности корпуса телевизора и подставки. Положите горизонтально корпус телевизора на ровную, чистую и мягкую поверхность. Присоедините подставку, как показано на схеме.

Зафиксируйте с помощью винтов крепления из комплекта поставки.

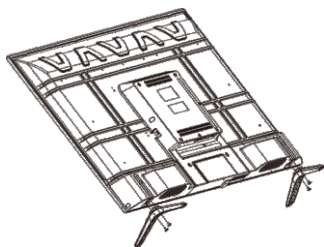
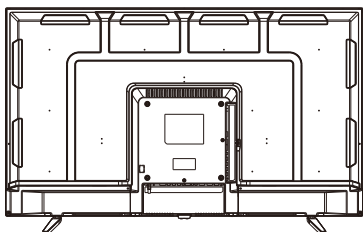

ВНИМАНИЕ!

Соединение производите аккуратно во избежании возможных механических повреждений телевизора не являются гарантийным случаем.

КРЕПЛЕНИЕ К СТЕНЕ

При монтаже телевизора на стене (потолке) убедитесь в том, что строго соблюдаются инструкции изготовителя крепления. Не закрепляйте телевизор на непрочных или ненадежных стенах (потолке). Используйте крепежные приспособления, рекомендованные изготовителем. Телевизор не должен висеть на сетевом кабеле и соединительных сигнальных кабелях или пережимать их.

ПОДКЛЮЧЕНИЕ ТЕЛЕВИЗОРА

Телевизор работает от сети переменного тока 50 Гц напряжением 220-240 В.

Не подключайте телевизор к источнику постоянного тока, а также к сети переменного тока через стабилизатор напряжения.

Высокое качество изображения телевизора достигается при использовании наружной антенны и не всегда может быть достигнуто применением комнатной антенны.

При использовании коаксиального кабеля (75 Ом) для МВ/ДМВ антенны, подсоединяйте штекер непосредственно в гнездо **RF (T2)**, без использования каких-либо согласующих устройств.

Вставьте антенный штекер в антенное гнездо на задней панели телевизора.

Вставьте вилку кабеля электропитания в электрическую розетку.

Телевизор находится в дежурном режиме. Индикатор дежурного режима на передней панели телевизора **светится**.

УПРАВЛЕНИЕ ТЕЛЕВИЗОРОМ

1. Переведите телевизор в рабочий режим нажатием кнопки **⏻ (POWER)** на ПДУ или на передней панели телевизора. При этом индикатор дежурного режима **погаснет**.
2. Настройте телевизор на телевизионные каналы, как описано в пункте меню **КАНАЛ**.
3. Для перевода телевизора в дежурный режим нажмите кнопку **⏻ (POWER)** на ПДУ или на передней панели телевизора.
4. Для полного отключения телевизора выньте кабель электропитания из розетки электропитания.

ВЫБОР ТЕЛЕВИЗИОННОГО КАНАЛА

Последовательное переключение каналов

Для перехода к последующему/предыдущему каналу нажмите кнопки **CH-/CH+** на телевизоре или на ПДУ.

Непосредственное переключение каналов

Для переключения каналов от **0** до **9** необходимо нажать соответствующую цифровую кнопку на ПДУ.

Для переключения каналов от **10** до **99** (в режиме АТВ) и от **10** до **999** (в режиме ЦТВ) нажмите последовательно соответствующие цифровые кнопки на ПДУ.

Основные операции

ВЫБОР ИСТОЧНИКА СИГНАЛА

Нажатием кнопки **INPUT** на телевизоре или на ПДУ, вызовите меню для выбора источника сигнала.

Кнопками навигации **▲▼** на ПДУ выберите один из входов телевизора для подключения внешнего устройства, кнопкой **OK** на ПДУ подтвердите выбор.

Для возврата в режим просмотра телевизионных станций повторно нажмите на кнопку **INPUT** на ПДУ или на телевизоре, выберите **ATV** или **DTV** и подтвердите выбор кнопкой **OK** на ПДУ.

РЕГУЛИРОВКА ГРОМКОСТИ

Для увеличения/уменьшения громкости нажмите кнопки **VOL+ / VOL-** на телевизоре или на ПДУ.

Внимание!

Используя головные телефоны (наушники) для прослушивания, Вы рискуете причинить вред Вашим органам слуха. Даже если Вы привыкли к прослушиванию на большой громкости и это будет казаться нормальным для Вас, Вы все еще будете рисковать получить повреждение органов слуха. Уменьшайте громкость звука Вашего изделия до разумного уровня, чтобы избежать повреждения органов слуха. Если Вы слышите звон в ушах, уменьшите громкость изделия или отключите его на время.

ВРЕМЕННОЕ ОТКЛЮЧЕНИЕ ЗВУКА

Нажмите кнопку  (**MUTE**) на ПДУ для временного отключения звука.

Повторно нажмите кнопку  (**MUTE**) на ПДУ для включения звука.

ВЫБОР РЕЖИМА ИЗОБРАЖЕНИЯ

Последовательным нажатием на кнопку **P.MODE** на ПДУ выберите один из предустановленных режимов изображения (**Динамический Стандартный, Мягкий, Пользовательский**).

ФУНКЦИЯ «ВОЗВРАТ»

С помощью кнопки  на ПДУ можно переключить телевизор на просматриваемый перед этим канал.

ФУНКЦИЯ «ЛЮБИМЫЙ КАНАЛ»

С помощью кнопки **FAV** на ПДУ можно вызвать на экран список любимых каналов. С помощью кнопок **▲▼** можно выбрать любимый канал из вызванного списка.

ИНФОРМАЦИЯ О КАНАЛЕ

В режиме нормального просмотра программ нажатием кнопки **INFO** на ПДУ на экран выводится справочная информация о канале (номер канала, имя канала, источник сигнала).

Внимание!

Не оставляйте неподвижное изображение на экране на время более 15 минут во избежание неустранимых последствий в виде следов этого изображения на экране телевизора. Переведите телевизор в дежурный режим работы, если Вам необходимо сделать длительную паузу при просмотре или игре.

Кроме того, остаточное изображение по краям экрана может появиться при просмотре изображения в формате 4:3 в течение длительного периода времени. Повреждение экрана в данных случаях не подлежит гарантийному обслуживанию.

СТЕРЕОВЕЩАНИЕ NICAM

Кнопка **AUDIO** на ПДУ переключает режимы стереофонического звучания NICAM на каналах эфирного и кабельного телевидения, при трансляции программ со стереозвучком.

НАЧАЛО ЗАПИСИ (только для источника сигнала ЦТВ)

Для начала записи нажмите кнопку **REC** на ПДУ.

Нажмите кнопку **⏏** на ПДУ для приостановки и повторного запуска записи.

Нажмите кнопку **■** на ПДУ для остановки записи.

Если требуется начать запись с использованием функции Таймшифт, нажмите кнопку **T-SHIFT** на ПДУ.

Настройка телевизора с помощью меню (смарт-режим)

ПЕРВИЧНАЯ НАСТРОЙКА

При первом включении телевизора на экране появится главная страница смарт-режима.

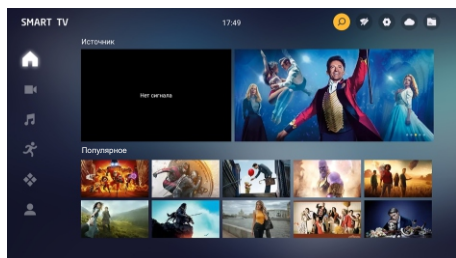

При повторном входе/выходе в смарт-режим нажмите кнопку **HOME** на ПДУ.

С помощью кнопок ▲▼◀▶ на ПДУ выберите необходимый раздел и нажмите **OK** для входа в субменю.

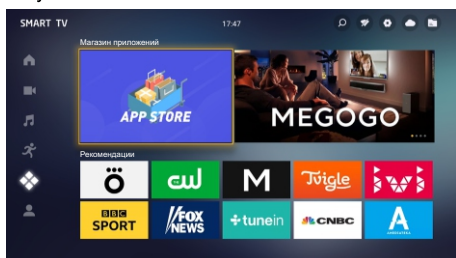

(1) МАГАЗИН ПРИЛОЖЕНИЙ

С помощью кнопок ▲▼◀▶ на ПДУ выберите раздел **Магазин приложений** и нажмите **OK** для просмотра рекомендаций для скачивания и установки приложений.

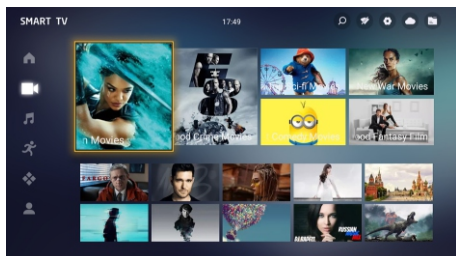

(2) ВИДЕО

С помощью кнопок ▲▼◀▶ на ПДУ выберите раздел **ВИДЕО** и нажмите **OK** для просмотра видео.

(3) СПОРТ ИЛИ МУЗЫКА

С помощью кнопок ▲▼◀▶ на ПДУ выберите раздел **СПОРТ ИЛИ МУЗЫКА**. Для воспроизведения видео нажмите **OK**.

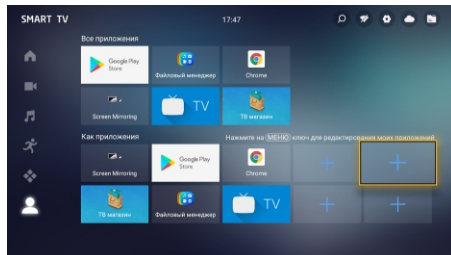

(4) МОИ ПРИЛОЖЕНИЯ

С помощью кнопок ▲▼◀▶ на ПДУ выберите раздел **Мои приложения**.

Для перехода к дальнейшей настройке нажмите кнопку **OK** на ПДУ.

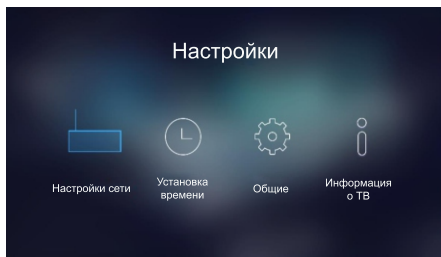

Настройки сети

С помощью кнопок ◀▶ на ПДУ выберите раздел **Настройки сети** и нажмите **OK** для входа. С помощью кнопок ▲▼ на ПДУ выберите и настройте сеть подключения к интернету.

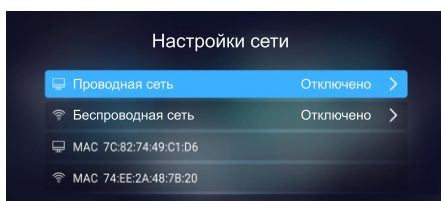

Информация о ТВ

С помощью кнопок ▲▼ на ПДУ выберите раздел **Информация о ТВ**. Подтвердите выбор нажатием кнопки **OK** на ПДУ.

С помощью кнопок ▲▼ на ПДУ просмотрите системную информацию об устройстве. Для выхода из меню нажмите кнопку **EXIT** на ПДУ или **MENU** на телевизоре.

Настройка телевизора с помощью меню (смарт-режим)

Установка времени

С помощью кнопок ◀▶ на ПДУ выберите раздел **Установка времени** и нажмите **OK** для входа. С помощью кнопок ▲▼ на ПДУ выберите необходимый раздел и установите нужные параметры.

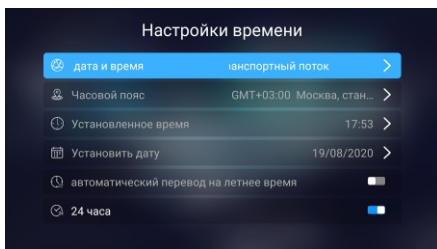

Общие

С помощью кнопок ◀▶ на ПДУ выберите раздел **Общие** и нажмите **OK** для входа.

С помощью кнопок ▲▼ на ПДУ выберите один из подразделов (**Установка языка**, **Управление приложениями**, **Беспроводное обновление**, **Восстановление системы**). Нажмите **OK** для входа в подраздел.

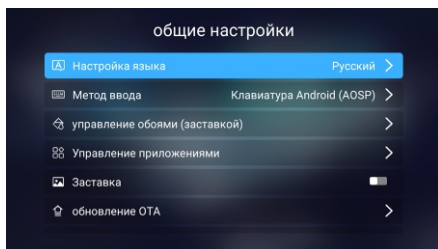

Установка языка

С помощью кнопок ▲▼ на ПДУ выберите язык. Нажмите **OK** для подтверждения.

Управление приложениями

С помощью кнопок ▲▼ на ПДУ выберите раздел **Управление приложениями**, для просмотра списка приложений, установленных на телевизор или выберите раздел **Удаление приложений**, для удаления ранее установленных на телевизор приложений. Подтвердите выбор нажатием кнопки **OK** на ПДУ.

Беспроводное обновление

С помощью кнопок ▲▼ на ПДУ выберите **Проверить обновления**. Подтвердите выбор нажатием кнопки **OK** на ПДУ.

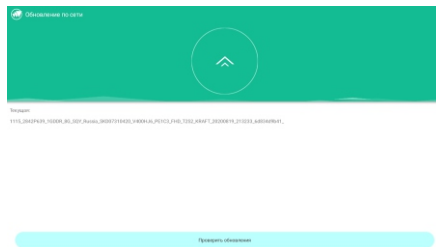

Восстановление системы

С помощью кнопок ▲▼ на ПДУ выберите **Восстановление системы**. Подтвердите выбор нажатием кнопки **OK** на ПДУ.

С помощью кнопок ▲▼ на ПДУ выберите **Сброс на заводские установки**. Подтвердите выбор нажатием кнопки **OK** на ПДУ.

Медиа-плеер. Настройка медиа-плеера.

ВСТРОЕННЫЙ МЕДИА-ПЛЕЕР

- ◆ В Вашем телевизоре реализована возможность прослушивания музыки, просмотра фотографий или видео с устройств с USB соединителем (например, цифровой фотоаппарат)
- ◆ Медиа-плеер поддерживает воспроизведение файлов следующих типов:

ИЗОБРАЖЕНИЯ	*.JPEG, *.PNG, *.BMP
МУЗЫКАЛЬНЫЕ ФАЙЛЫ	*.MP3 (32-320 kbps), *.WAV, *.AAC, *.APE, *.FLAC
ВИДЕО ФАЙЛЫ	*.AVI (Xvid, H.264), *.VOB и *.MPG (MPEG2), *.MPG (MPEG1), *.MKV (только 720i / 720p), *.MOV.
ТЕКСТЫ	*.TXT (UNICODE 16) Кириллические шрифты не поддерживает. Существует много алгоритмов кодировки в формате TXT, поэтому могут возникать случаи несовместимости

- ◆ Для корректного отображения информации о воспроизводимом музыкальном файле на русском языке необходимо, чтобы метаданные файла (тэги) были сохранены в формате ID3v2.4 (кодировка UTF-8). Поменять формат и кодировку тэгов можно с помощью специальных программ (EasyTag, MP3tag и т.п.)
- ◆ Медиа-плеер поддерживает внешние жесткие диски (USB HDD) емкостью до 1 Тб. Однако, для USB HDD необходимо использовать дополнительный собственный соединительный кабель при подключении дополнительного электропитания.
- ◆ Поддерживаются файловые системы Hi Speed FS, FAT32, FAT16 (30 папок, 5000 файлов). Поддержка многофункционального карт-ридера не гарантируется.
- ◆ Меню на экране в сочетании с удобным полнофункциональным пультом дистанционного управления позволяет легко выбирать тип воспроизводимых файлов, записанных на флеш-накопителе, а также управлять их воспроизведением и осуществлять настройки Медиа-плеера.

ВНИМАНИЕ!

Подключение любого внешнего устройства может вызывать снижение быстродействия изделия.

Примечание: Не все USB-устройства могут быть совместимы с данным изделием, так как в настоящее время существует большое количество стандартов работы USB-устройств разных производителей. Рекомендуем подбирать USB-устройство в соответствии с техническими характеристиками Медиа-плеера данного изделия.

Дополнение.

При длительной непрерывной работе изделия, например, воспроизведении видеофайла с использованием протокола беспроводной связи Wi-Fi, допустимо возникновение кратковременных сбоев. Данные сбои могут быть вызваны как с особенностями протокола беспроводной связи Wi-Fi, так и с функционированием оборудования Интернет-провайдера по обеспечению канала связи для широкополосного доступа, или домашнего роутера (маршрутизатора). Непериодические сбои в работе изделия не являются неисправностью и не подлежат гарантийному обслуживанию.

УПРАВЛЕНИЕ РАБОТОЙ МЕДИА-ПЛЕЕРА ОСНОВНЫЕ ФУНКЦИИ

1. Вставьте USB-устройство в соответствующий разъем на задней стенке телевизора.
2. Для входа в меню Медиа-плеера нажмите кнопку **Menu** на ПДУ, кнопками **◀▶** выберите вкладку **Медиа-плеер** и нажмите кнопку **OK** на ПДУ.

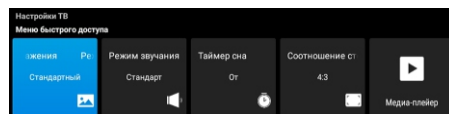

Для возврата в режим просмотра телевизионных станций кнопками **◀▶** выберите вкладку **TV** и нажмите кнопку **OK** на ПДУ для входа в подменю. Выберите с помощью кнопок навигации **▲▼** на ПДУ источник сигнала **TV**, подтвердите свой выбор кнопкой **OK** на ПДУ.

Изготовитель не может гарантировать воспроизведение всех форматов, указанных в инструкции

Медиа-плеер. Настройка медиа-плеера.

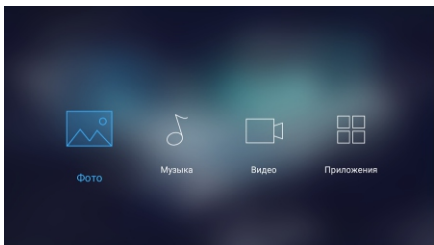

- Используйте кнопки ▲▼ на ПДУ для выбора внешнего устройства (при наличии) или внутренней памяти.
- Используйте кнопки ◀▶ на ПДУ для перемещения по меню.
- Используйте кнопку ОК на ПДУ для входа в подменю: **ФОТО**, **МУЗЫКА**, **ВИДЕО** или **ПРИЛОЖЕНИЯ**.
- Используйте кнопки ◀▶ ▲▼ на ПДУ для перемещения по подменю.
- Используйте кнопку ОК на ПДУ для открытия папок и файлов.
- Для возврата из режима воспроизведения в подменю нажмите кнопку **EXIT** на ПДУ.

НАЗНАЧЕНИЕ КНОПОК УПРАВЛЕНИЯ ПДУ

Кнопка ►► предназначена для начала воспроизведения или продолжения воспроизведения, если плеер находится в режиме PAUSE (временная остановка режима воспроизведения). Кнопки ◀◀, ►► предназначены для включения ускоренного воспроизведения файлов в обратном/прямом направлении. Для перехода к нормальному режиму просмотра нажмите кнопку ►►.

Кнопки ◀◀, ►► предназначены для возврата к предыдущему файлу/перехода к следующему файлу.

Кнопка ■ предназначена для остановки воспроизведения.

Кнопки ◀▶ при воспроизведении текстового файла предназначены для перелистывания страниц (вверх/вниз).

При выборе подменю **ФОТО**, **МУЗЫКА**, **ВИДЕО**, **ПРИЛОЖЕНИЯ** кнопки навигации ◀▶▲▼ предназначены для выбора папок и файлов. Кнопка **MENU** предназначена для вызова на экран кнопок виртуального управления Медиа-плеером.

Кнопка **EXIT** предназначена для удаления с экрана кнопок виртуального управления Медиа-плеером.

ВНИМАНИЕ!

Кнопки управления, расположенные на телевизоре, в смарт-режиме не действуют.

ВНИМАНИЕ!

Во время обращения к файлу на внешнем носителе, например, когда функционирует медиа-плеер, никогда не извлекайте внешний носитель из разъема USB1 (USB2) на корпусе изделия, так как это действие может являться причиной неисправности и/или повредить программное обеспечение, либо привести к потере информации на внешнем носителе.

МЕНЮ ФОТО

- Кнопками ◀▶ на ПДУ выберите **ФОТО** и нажмите кнопку ОК на ПДУ для входа в режим просмотра изображений.
- Кнопками ▲▼ на ПДУ выберите файл или папку для просмотра.
- Для вывода изображения нажмите кнопку ОК на ПДУ.
- Нажмите кнопку **MENU** на ПДУ для вывода на экран кнопок виртуального управления Медиа-плеером. Кнопками ◀▶ на ПДУ выбирайте необходимые опции для просмотра и нажмите кнопку ОК на ПДУ для активации.

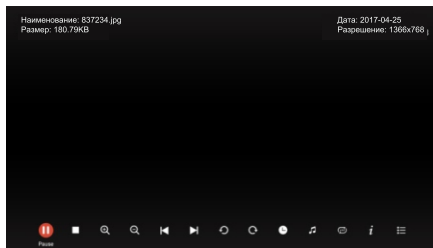

Для выхода или перехода в другой режим нажмите кнопку **EXIT** на ПДУ.

МЕНЮ МУЗЫКА

- Кнопками ◀▶ на ПДУ выберите **МУЗЫКА** и нажмите кнопку ОК на ПДУ для входа в режим воспроизведения аудиофайлов.
- Кнопками ◀▶ ▲▼ на ПДУ выберите файл или папку для прослушивания.

Медиа-плеер. Настройка медиа-плеера.

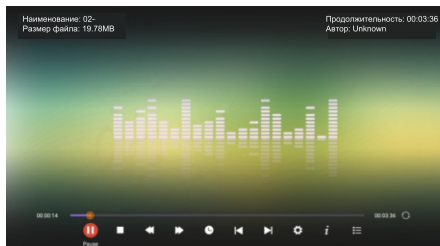

3. Для начала воспроизведения аудиофайла нажмите кнопку **OK** на ПДУ.

4. Нажмите кнопку **MENU** на ПДУ для вывода на экран кнопку виртуального управления Медиа-плеером. Кнопками **◀▶** на ПДУ выбирайте необходимые опции для прослушивания и нажмите кнопку **OK** на ПДУ для активации.

Для выхода или перехода в другой режим нажмите кнопку **EXIT** на ПДУ.

МЕНЮ ВИДЕО

1. Кнопками **◀▶** на ПДУ выберите **ВИДЕО** и нажмите кнопку **OK** на ПДУ для входа в режим просмотра видеофайлов.

2. Кнопками **◀▶ ▲▼** на ПДУ выберите файл или папку для просмотра видеофайлов.

3. Для начала воспроизведения видеофайла нажмите кнопку **OK** на ПДУ.

4. Нажмите кнопку **MENU** на ПДУ для вывода на экран кнопку виртуального управления Медиа-плеером. Кнопками **◀▶** на ПДУ выбирайте необходимые опции для просмотра и нажмите кнопку **OK** на ПДУ для активации.

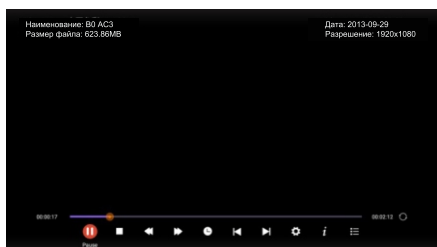

Для выхода или перехода в другой режим нажмите кнопку **EXIT** на ПДУ.

МЕНЮ ПРИЛОЖЕНИЯ

В подменю **ПРИЛОЖЕНИЯ** вы можете устанавливать приложения с APK файлов, находящихся на USB-носителе.

1. Кнопками **◀▶** на ПДУ выберите **ПРИЛОЖЕНИЯ** и нажмите кнопку **OK** на ПДУ для входа режим установки файлов.

2. Кнопками **◀▶ ▲▼** на ПДУ выберите файл или папку для просмотра.

3. Для начала установки файла нажмите кнопку **OK** на ПДУ.

Для выхода или перехода в другой режим нажмите кнопку **EXIT** на ПДУ.

Настройка телевизора с помощью системного меню

СИСТЕМНОЕ МЕНЮ

Меню телевизора может отображаться на русском, английском или других языках. Система экранного меню позволяет настраивать различные параметры изображения и звука, выбирать режимы работы телевизора. Примечание. В зависимости от текущего режима работы (выбранного источника сигнала) не все параметры могут быть доступны для настройки.

В данном руководстве описаны меню, которые появляются на экране при:

1. Источнике сигнала ATV / DTV / Спутник
2. Источниках сигнала AV / HDMI1 / HDMI2 (ARC) / HDMI3 / Медиа
3. Источнике сигнала VGA / PC.

ИСТОЧНИК СИГНАЛА ATV

Главное меню

1. Нажмите кнопку **MENU** на ПДУ или телевизоре для вывода на экран системного меню.
2. Используйте кнопки навигации **▲▼** на ПДУ или **CH+/CH-** на телевизоре для выбора групп системного меню:

КАНАЛЫ, НАСТРОЙКА ТВ, МЕНЮ.

3. Используйте кнопки **◀▶** на ПДУ или **VOL+/VOL-** на телевизоре для выбора подменю.
4. Для выхода из меню нажмите кнопку **MENU** или **EXIT** на ПДУ или **MENU** на телевизоре.

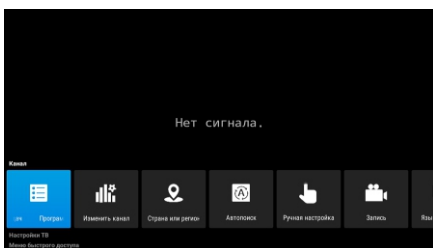

МЕНЮ НАСТРОЙКИ ИЗОБРАЖЕНИЯ

1. Нажмите кнопку **MENU** на ПДУ или телевизоре для вывода на экран системного меню.
2. Кнопками навигации на ПДУ или на телевизоре выберите меню **НАСТРОЙКА ТВ** → **Изображение**.
3. Нажмите кнопку **OK** на ПДУ для входа в системное меню.

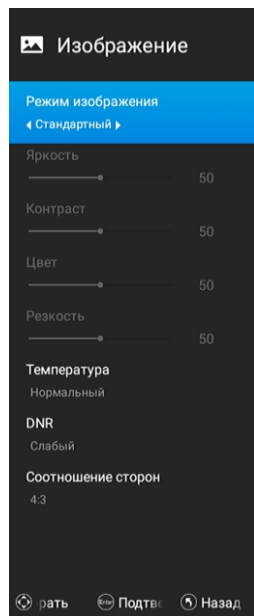
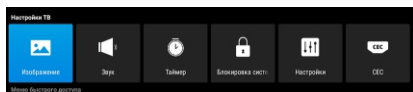

4. Используйте кнопки **▲▼** на ПДУ или **CH+/CH-** на телевизоре для выбора пунктов меню.
5. Нажмите кнопку **OK** или **▶** на ПДУ, или **VOL+** на телевизоре для входа в подменю.
6. Используйте кнопки **▲▼** на ПДУ или **CH+/CH-** на телевизоре для выбора пункта подменю.
7. Используйте кнопки **◀▶** на ПДУ или **VOL+/VOL-** на телевизоре для изменения значений параметра.
8. Для выхода из меню нажмите кнопку **MENU** или **EXIT** на ПДУ или **MENU** на телевизоре.

Режим изображения

С помощью кнопки **▲▼** на ПДУ или **CH+/CH-** на телевизоре выберите оптимальный режим изображения из предустановленных.

Контрастность

Регулировка контрастности изображения.

Яркость

Регулировка яркости изображения.

Цвет

Регулировка насыщенности изображения.

Резкость

Регулировка четкости изображения.

Настройка телевизора с помощью системного меню

Цветовой тон

С помощью кнопок ▲▼ на ПДУ или **CH+/CH-** на телевизоре выберите оптимальную температуру цвета изображения из предустановленных.

Шумоподавление

С помощью кнопок ▲▼ на ПДУ или **CH+/CH-** на телевизоре выберите оптимальный режим шумоподавления изображения.

Формат экрана

С помощью кнопок ▲▼ на ПДУ или **CH+/CH-** на телевизоре выберите оптимальный формат изображения из предустановленных.

Для выхода из меню нажмите кнопку **MENU** или **EXIT** на ПДУ или **MENU** на телевизоре.

МЕНЮ НАСТРОЙКИ ЗВУКА

1. Нажмите кнопку **MENU** на ПДУ или телевизоре для вывода на экран системного меню.
2. Кнопками навигации на ПДУ или на телевизоре выберите меню **Звук**.
3. Нажмите кнопку **OK** на ПДУ для входа в системное меню.

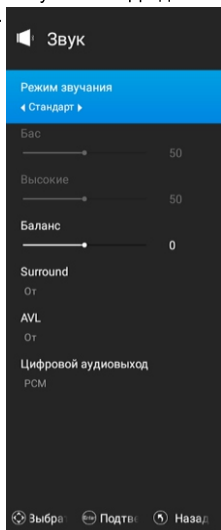

4. Используйте кнопки ▲▼ на ПДУ или **CH+/CH-** на телевизоре для выбора пунктов меню.
5. Нажмите кнопку **OK** или ► на ПДУ, или **VOL+** на телевизоре для входа в подменю.
6. Используйте кнопки ▲▼ на ПДУ или **CH+/CH-** на телевизоре для выбора пункта подменю.
7. Используйте кнопки ◀▶ на ПДУ или **VOL+/VOL-** на телевизоре для изменения значений параметра.
8. Для выхода из меню нажмите кнопку **MENU** или **EXIT** на ПДУ или **MENU** на телевизоре.

Режим звука

С помощью кнопок ▲▼ на ПДУ или **CH+/CH-** на телевизоре выберите оптимальный режим звука из предустановленных.

Бас / Высокие

Настройка баса и высоких частот для оптимального звучания.

Баланс

Настройка баланса между правым и левым громкоговорителями.

Автогромкость

Кнопками ◀▶ на ПДУ включите (**Вкл.**) или выключите (**Выкл.**) функцию автоматического контроля уровня громкости.

Цифровой аудиовыход

Функция настройки цифрового коаксиального выхода звука (SPDIF).

Кнопками ◀▶ на ПДУ выберите оптимальные настройки (**AUTO, PCM, OFF**).

Для выхода из меню нажмите кнопку **MENU** или **EXIT** на ПДУ или **MENU** на телевизоре.

МЕНЮ НАСТРОЙКИ ТАЙМЕРА

1. Нажмите кнопку **MENU** на ПДУ или телевизоре для вывода на экран системного меню.
2. Кнопками навигации на ПДУ или на телевизоре выберите меню **Таймер**.
3. Нажмите кнопку **OK** на ПДУ для входа в системное меню.

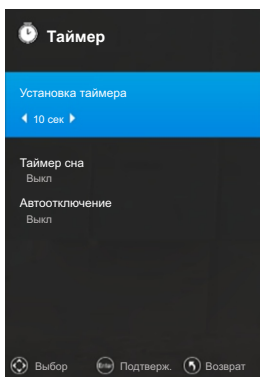

4. Используйте кнопки ▲▼ на ПДУ или **CH+/CH-** на телевизоре для выбора пунктов меню.
5. Используйте кнопки ◀▶ на ПДУ или **VOL+/VOL-** на телевизоре для изменения значений параметра.
6. Для выхода из меню нажмите кнопку **MENU** или **EXIT** на ПДУ или **MENU** на телевизоре.

Настройка телевизора с помощью системного меню

МЕНЮ БЛОКИРОВКИ

1. Нажмите кнопку **MENU** на ПДУ или телевизоре для вывода на экран системного меню.
2. Кнопками навигации на ПДУ или на телевизоре выберите меню **Блокировка**.
3. Нажмите кнопку **OK** на ПДУ для входа в системное меню.

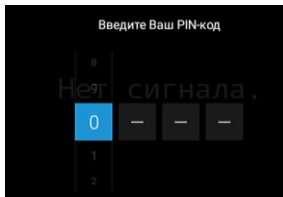

Для изменения режима блокировки будет запрошен пароль, который необходимо ввести.

Пожалуйста, введите универсальный пароль **0000** (если ранее не был введен персональный пароль).

В случае, если Вы забыли вновь установленный пароль, обратитесь в сервисный центр

4. Для выхода из меню нажмите кнопку **MENU** или **EXIT** на ПДУ или **MENU** на телевизоре.

МЕНЮ НАСТРОЙКИ

1. Нажмите кнопку **MENU** на ПДУ или телевизоре для вывода на экран системного меню.
2. Кнопками навигации на ПДУ или на телевизоре выберите меню **Настройка**.
3. Нажмите кнопку **OK** на ПДУ для входа в системное меню.

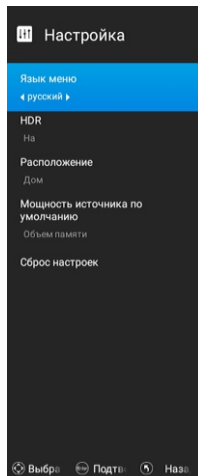

4. Используйте кнопки **▲▼** на ПДУ или **CH+/CH-** на телевизоре для выбора пунктов меню.
5. Нажмите кнопку **OK** или **▶** на ПДУ, или **VOL+** на телевизоре для входа в подменю.
6. Используйте кнопки **▲▼** на ПДУ или **CH+/CH-** на телевизоре для выбора пункта подменю.
7. Используйте кнопки **◀▶** на ПДУ или **VOL+/VOL-** на телевизоре для изменения значений параметра.
8. Для выхода из меню нажмите кнопку **MENU** или **EXIT** на ПДУ или **MENU** на телевизоре.

Язык меню

Установка основного системного языка.

HDR

Выбор режима HDR.

Расположение

Выбор использования телевизора.

Мощность источника

Выбор источника сигнала.

Сброс настроек

Сброс до заводских настроек.

МЕНЮ SEC (связанные устройства)

1. Нажмите кнопку **MENU** на ПДУ или телевизоре для вывода на экран системного меню.
2. Кнопками навигации на ПДУ или на телевизоре выберите меню **SEC**.
3. Нажмите кнопку **OK** на ПДУ для входа в системное меню.
4. Используйте кнопки **▲▼** на ПДУ или **CH+/CH-** на телевизоре для выбора пунктов меню.
5. Нажмите кнопку **OK** или **▶** на ПДУ, или **VOL+** на телевизоре для входа в подменю.
6. Используйте кнопки **▲▼** на ПДУ или **CH+/CH-** на телевизоре для выбора пункта подменю.
7. Используйте кнопки **◀▶** на ПДУ или **VOL+/VOL-** на телевизоре для изменения значений параметра.
8. Для выхода из меню нажмите кнопку **MENU** или **EXIT** на ПДУ или **MENU** на телевизоре.

Настройка телевизора с помощью системного меню

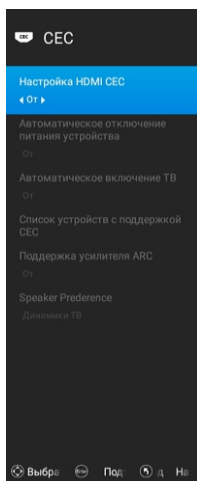

ВЫБОР ИСТОЧНИКА СИГНАЛА

1. Вставьте штекер антенного кабеля в гнездо RF IN (T2), при использовании эфирного или кабельного телевизионного соединения или вставьте штекер антенного кабеля спутниковой антенны в гнездо RF IN (S2), при использовании спутникового телевизионного соединения. Перечисленные гнезда расположены на задней стенке телевизора.
2. Нажмите кнопку **INPUT** на ПДУ или на панели телевизора для вызова на экран меню источников сигнала. Нажмите кнопку **▼▲** на ПДУ или кнопку **CH+/CH-** на телевизоре для выбора источника сигнала. Для подтверждения нажмите кнопку **OK** на ПДУ.

МЕНЮ НАСТРОЙКИ КАНАЛОВ

1. Нажмите кнопку **MENU** на ПДУ или телевизоре для вывода на экран системного меню.
2. Кнопками навигации на ПДУ или на телевизоре выберите меню **Каналы**.
3. Нажмите кнопку **OK** на ПДУ для входа в системное меню.
4. Используйте кнопки **▲▼** на ПДУ или **CH+/CH-** на телевизоре для выбора пунктов меню.
5. Нажмите кнопку **OK** или **▶** на ПДУ, или **VOL+** на телевизоре для входа в подменю.
6. Используйте кнопки **▲▼** на ПДУ или **CH+/CH-** на телевизоре для выбора пункта подменю.
7. Используйте кнопки **◀▶** на ПДУ или **VOL+/VOL-** на телевизоре для изменения значений параметра.

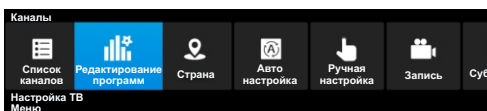

Список каналов

Вывод списка каналов.

Редактирование программ

Кнопками **▲▼** на ПДУ или **CH+/CH-** на телевизоре выберите **Редактировать каналы** и нажмите кнопку **OK** (или кнопку **▶**) на ПДУ для входа в субменю.

Страна

Выбор страны/региона.

Автонастройка ATV

Кнопками навигации **▲▼** на ПДУ или **CH+/CH-** на телевизоре выберите меню **Автонастройка**. Нажмите кнопку **OK** на ПДУ для запуска автопоиска программ.

Ручная настройка ATV

Кнопками навигации **▲▼** на ПДУ или **CH+/CH-** на телевизоре выберите меню **Ручная настройка ATV**.

Запись

Настройка функции записи.

Отображение субтитров

Кнопкой **OK** на ПДУ включите (**Вкл.**) или выключите (**Выкл.**) отображение субтитров. После включения субтитров будет предложено выбрать язык на котором будут отображаться субтитры.

8. Для выхода из меню нажмите кнопку **MENU** или **EXIT** на ПДУ или **MENU** на телевизоре.

ВЫЗОВ МЕНЮ БЫСТРОЙ НАСТРОЙКИ

1. Нажмите кнопку **MENU** на ПДУ или телевизоре для вывода на экран системного меню.
2. Кнопками навигации на ПДУ или на телевизоре выберите меню **Меню**.
3. Нажмите кнопку **OK** на ПДУ для входа в системное меню.

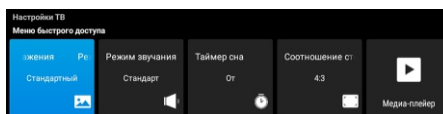

Используя меню быстрой настройки вы можете быстро изменить основные параметры изображения, звука, формата экрана и установить таймер.

Настройка телевизора с помощью системного меню

Запись / Таймшифт

Функцию Таймшифт называют еще сдвигом во времени. При просмотре телеканала она позволяет поставить прямой телеэфир на паузу и вернуться к просмотру с того же самого места позднее.

Запись может быть проведена на внешнее USB-устройство, подключенное к разъему USB телевизора.

Для записи нажмите кнопку **REC** на ПДУ.

Для остановки записи нажмите кнопку  на ПДУ, далее кнопку **(OK)** на ПДУ.

Для просмотра записанной программы выберите источник сигнала **Меди-плеер**, раздел **ВИДЕО**.

Таймшифт

Нажмите кнопку **T-SHIFT** на ПДУ для начала записи или активации виртуальной клавиатуры управления функцией Таймшифт. С помощью виртуальной клавиатуры управления Вы можете производить различные действия (остановка, пауза, ускоренный просмотр, просмотр фрагментами).



: пауза



: воспроизведение



: проигрывание предыдущего фрагмента



: проигрывание последующего фрагмента



: ускоренное проигрывание фрагмента назад



: ускоренное проигрывание фрагмента вперед



: остановка записи/воспроизведения

ТЕЛЕТЕКСТ

Телетекст - это бесплатная служба многих ТВ-станций, которая дает возможность получить дополнительную текстовую или графическую информацию при помощи обычного телевизионного сигнала. К ней относятся: новости, программы передач, курсы валют, спорт, погода, кино, театральные афиши, предложения туристических компаний, различная справочная и развлекательная информация с обновлением в режиме реального времени.

Ваш телевизор имеет встроенный декодер телетекста, позволяющий просматривать эту информацию.

Телетекст выводится на экран страницами. Страницы могут иметь номера от 100 до 999. Содержание телетекста приводится на странице 100, которая называется индексной.

Включение/выключение телетекста

Нажмите **ТЕХТ** на ПДУ. При этом телевизионное изображение исчезнет и появится страница, которую Вы смотрели последней. Чтобы вернуться в режим просмотра телевизионных программ нажмите повторно кнопку **ТЕХТ**.

Исправление проблем

Выполните меры по решения проблем, описанные в следующем разделе, прежде чем обращаться в службу поддержки. Немедленно выключите устройство, в случае обнаружения неисправности и отсоедините вилку сетевого шнура. Не пытайтесь самостоятельно отремонтировать устройство.

Проблема	Решение
ЖК-экран остается темным.	Убедитесь, что устройство включено и подсоединено верно. Убедитесь, что адаптер питания правильно подключен.
Нет звука.	Убедитесь, что устройство подсоединено верно. Проверьте не выключен ли звук с пульта дистанционного управления.
Нет изображения или изображение скачет.	Проверьте установки в меню. Проверьте соответствие входного сигнала. Правильно установите элементы в меню изображения. Проверьте, не соответствует ли входной сигнал типа видеосигнала устройству. Убедитесь, что устройство включено и правильное видео.
Пульт дистанционного управления не работает.	Убедитесь, что между пультом дистанционного управления и устройством нет препятствий. Убедитесь, что пульт дистанционного управления указывает на устройство. Убедитесь, что батареи вставлены и полярность правильная. Убедитесь, что батареи не разряжены. Замените батареи в пульте ДУ.

Внимание!

Статическое или другое внешнее вмешательство может привести к тому, что телевизор будет вести себя ненормально. В этом случае отсоедините шнур питания от розетки и снова подключите его, чтобы перезагрузить устройство. Если проблемы сохраняются, отключите питание и обратитесь к квалифицированному специалисту.

Примечания:

В случае появления сбоев в работе телевизора. Отсоедините шнур питания от розетки и снова подключите его, чтобы выполнить перезагрузку телевизора.

Если проблемы сохраняются, отключите питание и обратитесь к квалифицированному специалисту

Поиск и устранение неисправностей

При возникновении неисправностей в работе телевизора попробуйте выключить его и включить снова. Для устранения неисправностей можно также воспользоваться приведенной ниже таблицей. Если неисправность не исчезает, обратитесь за помощью к техническим специалистам.

Неисправность	Возможная причина	Методы устранения
Нет изображения, звука, индикатор не горит	Шнур питания не подключен	Подключите шнур питания
	Питание выключено	Включите питание
Изображение и звук имеют аномалии	Контрастность, четкость и цвет настроены неправильно	Отрегулируйте контрастность, четкость и цвет
	Неправильно установлена система цветности	Задайте систему цветности согласно стандарту вещания страны
	Неправильно настроена звуковая система	Настройте звуковую систему согласно стандарту вещания страны
Рисунки с пятнами или снегом	Источник сигнала низкого качества или кабель низкого качества	Используйте качественный шнур для сигнала
Нет изображения, звука, индикатор зеленый или синий	Звук на минимальном значении или телевизор в беззвучном режиме	Отрегулируйте громкость
	Сигнальный кабель подключен неправильно.	Подключите сигнальный кабель правильно
Отображается синий экран и режим AV (аудиовизуальный)	Отсутствует входной сигнал или видеокабель не подключен или подключен неправильно	Правильно подключите видеокабель
Изображение неясное, дрожит или содержит черные горизонтальные полосы (в режиме ПК)	Изображение в режиме ПК настроено неправильно.	Войти в меню экрана, выберите пункт Auto Adjust (Автонастройка) для выполнения автоматической калибровки и настройте фазу, чтобы решить проблему
Изображение от ПК расположено не по центру		
Отсутствует звук	Отсутствует входной аудиосигнал или аудиокабель подключен неправильно	Правильно подключите аудиокабель
Изображение от ПК имеет неправильный цвет	Цветовая температура установлена неверно	Настройте цветовую температуру или выберите настройки исходных цветов
При источнике HDMI снежные пиксели при полном экране	Источник не стандартный	Снова подключите кабель HDMI
Не работает пульт дистанционного управления	Элементы питания установлены неправильно или разрядились	Убедитесь, что соблюдена полярность
		Проверьте, нет ли зазора между элементами питания и пружинами
		Замените элементы питания

Перечень повреждений, не допускающих дальнейшую эксплуатацию телевизора:

- Сетевой шнур или вилка повреждены;
- Экран телевизора поврежден;
- При попадании в телевизор влаги;
- После падения телевизора;
- Если телевизор не работает должным образом после того как Вы обратились в раздел по устранению неисправностей.

Обслуживание

Тщательная и регулярная чистка может продлить срок эксплуатации Вашего телевизора. Не забудьте выключить питание и отсоедините кабель питания перед началом чистки.

Чистка экрана

1. Есть отличный способ убрать пыль с Вашего экрана на некоторое время. Смочите мягкую ткань в смеси теплой воды и смягчителя ткани или моющего средства. Отожмите ткань почти до сухого состояния, затем протрите ею экран.
2. Убедитесь, что избыток воды не попал на экран, дайте ему высохнуть на воздухе до включения телевизора.

Чистка корпуса

- Чтобы удалить грязь или пыль, протрите корпус мягкой, сухой, безворсовой тканью. Не используйте влажную ткань.



Если Вы планируете оставить Ваш телевизор в отключенном режиме на длительное время (например, во время отпуска), желательно отсоединить кабель питания для защиты от возможного повреждения молнией или выбросами напряжения.

Сервисное обслуживание

- В случае если изделие марки KRAFT будет нуждаться в техническом обслуживании, просим Вас обращаться в один из Авторизованных Сервисных Центров (далее – АСЦ).
- С полным списком АСЦ и их точными адресами можно ознакомиться на сайте www.kraftltd.com, а также позвонив по бесплатному номеру СЛУЖБЫ ПОДДЕРЖКИ: 8 (800) 200-79-97.
- В случае возникновения вопросов или проблем, связанных с продукцией KRAFT, просим Вас обращаться в письменном виде по адресу: ул. Днепропетровская 50 В, г. Ростов-на-Дону, 344093, Россия, либо по электронной почте: service@lbtd.ru.

Технические характеристики

Модель	KTV-G32HD02T2CWL
Основные характеристики	
Размер экрана по диагонали	32" (81 см)
Разрешение экрана	1366*768 (HD)
Частота обновления	60 Гц
Яркость экрана кд/м ²	220 кд/м ²
Контрастность (статическая)	1200:1
Формат экрана	16:9
Угол обзора гориз/верт	178° / 178°
Диапазон напряжений питания	220 - 240 В, 50 Гц
Поддерживаемые стандарты цифрового ТВ сигнала	DVB-T/T2, DVB-S/S2, DVB-C
Стандарты приема	PAL, SECAM (TV), BG, DK, I
Smart TV	
Wi-Fi	есть
Операционная система	Android 9.0
Объем оперативной/физической памяти	1 Гб / 8 Гб
Звук	
Мощность звука	2*10 Вт
Система Virtual Dolby	есть
Автоматическое ограничение громкости	есть
Разъемы и коммутация	
Разъем HDMI	3 (ver. 1.4)
Разъем USB 2.0	2
LAN порт	RJ45
CI-слот CI+	1
Гнездо для наушников	1
Функции	
Функция TimeShift	есть
Запись видео	есть
Телетекст	есть
Гостиничный режим	есть
Блокировка каналов (родительский контроль)	есть
Список любимых каналов	есть
Таймер сна	есть
Мультимедиа	
Поддерживаемые форматы USB (видео)	avi, mpg, ts, mov, mkv, dat, mp4, vob, flv
Поддерживаемые форматы USB (звук)	mp3, aac, wav
Поддерживаемые форматы USB (фото)	jpg, bmp, png
Габаритные размеры	
Размеры с подставкой (ШxГxВ)	728*200*482 мм
Размеры без подставки (ШxГxВ)	728*93*430 мм
Размеры в упаковке (ШxГxВ)	780*122*490 мм
Вес нетто/брутто	4,12 кг / 5,1 кг
Возможность крепления на стену (VESA)	100*100
Условия эксплуатации	
Рабочая температура	от 0 до +40°C
Рабочая влажность	не более 80% (при температуре 25°C)
Срок службы	5 лет

КОМПЛЕКТ ПОСТАВКИ

Телевизор, шт.	1
Стойка, комплект	1
Пульт дистанционного управления (ПДУ), шт.	1
Элемент питания ПДУ, шт.	2
Руководство по эксплуатации, шт	1
Индивидуальная упаковочная тара, комплект.....	1

Утилизация изделия



После окончания срока службы данное изделие подлежит сдаче в соответствующий пункт приема электрического и электронного оборудования для последующей переработки и утилизации. Обеспечивая правильную утилизацию, Вы помогаете сберечь природные ресурсы и предотвращаете ущерб для окружающей среды и здоровья людей, который возможен в случае ненадлежащего обращения.

Более подробную информацию о пунктах приема и утилизации данного вида аппаратуры можно получить в местных муниципальных органах или на предприятии по вывозу бытового мусора.

УСЛОВИЯ ГАРАНТИЙНЫХ ОБЯЗАТЕЛЬСТВ

1. Изготовитель устанавливает на свои изделия следующие сроки службы и гарантийные сроки:
 - **Срок службы телевизора: 60 месяцев с даты выпуска;**
 - **Гарантийный срок: 12 месяцев со дня покупки.**
2. Изготовитель не несет гарантийные обязательства и не производит бесплатное сервисное обслуживание изделия, если изделие, предназначенное для личных (бытовых, семейных) нужд, использовалось для осуществления предпринимательской деятельности, а также в иных целях, не соответствующих его прямому назначению.
3. Гарантийные обязательства не распространяются на перечисленные ниже принадлежности изделия, если их замена предусмотрена конструкцией и не связана с разборкой изделия:
 - Соединительные кабели, антенны и переходники для них, носители информации различных типов (аудио-, видеодиски, диски с программным обеспечением и драйверами, карты памяти), элементы питания.
 - Чехлы, ремни, шнуры для переноски, монтажные приспособления, инструмент, документацию, прилагаемую к изделию.
4. Гарантия не распространяется на недостатки, возникшие вследствие нарушения потребителем правил использования, хранения или транспортировки товара, действий третьих лиц или непреодолимой силы, включая, но не ограничиваясь следующими случаями:
 - Если недостаток товара является следствием небрежного обращения, применения товара не по назначению, нарушения условий и правил эксплуатации, изложенных в инструкции по эксплуатации, в том числе вследствие воздействия высоких или низких температур, высокой влажности или запыленности, несоответствия Государственным стандартам параметров питающих, телекоммуникационных и кабельных сетей, попадания внутрь корпуса жидкости, насекомых и других посторонних предметов, веществ, а также длительного использования изделия в предельных режимах его работы.
 - Если недостаток товара явился следствием несанкционированного тестирования товара или попыток внесения любых изменений в его конструкцию или его программное обеспечение, в том числе ремонта или технического обслуживания в неуполномоченной ремонтной организации.
 - Если недостаток товара явился следствием использования нестандартных (нетиповых) и (или) некачественных принадлежностей, аксессуаров, запасных частей, элементов питания, носителей информации различных типов или нестандартных (нетиповых) форматов информации.
 - Если недостаток товара связан с его применением совместно с дополнительным оборудованием (аксессуарами), отличным от дополнительного оборудования, рекомендованного к применению с данным товаром. Производитель не несет ответственность за качество дополнительного оборудования (аксессуара-

- ров), произведенного третьими лицами, за качество работы своих изделий совместно с таким оборудованием, а также за качество работы дополнительного оборудования KRAFT совместно с изделиями других производителей.
- Если недостаток товара проявляется в случае неудовлетворительной работы сетей связи, теле- или радиовещания, вследствие недостаточной емкости или пропускной способности сети, мощности радиосигнала, эксплуатации товара в зоне со сложной помеховой ситуацией, на границе или вне зоны устойчивого приема радиосигнала сети связи, теле- или радиовещания, в том числе из-за особенностей ландшафта местности и ее застройки.
 - Если недостаток товара возник вследствие естественного износа при эксплуатации изделия. При этом под естественным износом понимаются последствия эксплуатации изделия, вызвавшие ухудшение их технического состояния и внешнего вида из-за длительного использования данного изделия.
 - Бесплатному сервисному обслуживанию не подлежат перечисленные ниже аксессуары и принадлежности изделия:
 - Пульты дистанционного управления, элементы питания;
 - Соединительные кабели.
5. Недостатки товара, обнаруженные в период срока службы, устраняются авторизованными на это ремонтными организациями (АСЦ). В течение гарантийного срока устранение недостатков производится бесплатно при предъявлении оригинала заполненного гарантийного талона и документов, подтверждающих факт и дату заключения договора розничной купли-продажи (товарный, кассовый чек и т. п.). В случае отсутствия указанных документов гарантийный срок исчисляется со дня изготовления товара. При этом следует учитывать:
- Настройка и установка (сборка, подключение и т. п.) изделия, описанные в документации, прилагаемой к нему, не входят в объем гарантийных обязательств и могут быть выполнены как самим пользователем, так и специалистами большинства уполномоченных сервисных центров соответствующего профиля на платной основе.
 - Работы по техническому обслуживанию изделий производятся на платной основе.
6. Изготовитель не несет ответственности за возможный вред, прямо или косвенно нанесенный своей продукцией людям, домашним животным, имуществу в случае, если это произошло в результате несоблюдения правил и условий эксплуатации, хранения, транспортировки или установки изделия; умышленных или неосторожных действий потребителя или третьих лиц.
7. Ни при каких обстоятельствах Изготовитель не несет ответственности за какой-либо особый, случайный, прямой или косвенный ущерб или убытки, включая, но не ограничиваясь перечисленным, упущенную выгоду, утрату или невозможность использования информации или данных, расходы по восстановлению информации или данных, убытки, вызванные перерывами в коммерческой, производственной или иной деятельности, возникающие в связи с использованием или невозможностью использования изделия или информации, хранящейся в нем или на сменном носителе, используемом совместно с данным изделием.

8. Изготовитель гарантирует корректную работу изделия только с теми форматами (версиями) носителей и данных, которые прямо указаны в инструкции пользователя для данного изделия. Изготовитель не гарантирует возможность работы изделия с форматами (версиями) носителей и данных, которые могут появиться в будущем.

ИСПОЛЬЗОВАНИЕ ИЗДЕЛИЯ ПО ИСТЕЧЕНИИ СРОКА СЛУЖБЫ

1. Срок службы, установленный Изготовителем для данного изделия, действует только при условии использования изделия исключительно для личных, семейных или домашних нужд, а также соблюдении потребителем правил эксплуатации, хранения и транспортировки изделия. При условии аккуратного обращения с изделием и соблюдения правил эксплуатации фактический срок службы может превышать срок службы, установленный Изготовителем.
2. По окончании срока службы изделия Вам необходимо обратиться в Авторизованный сервисный центр для проведения профилактического обслуживания изделия и определения его пригодности к дальнейшей эксплуатации. Работы по профилактическому обслуживанию изделий и его диагностике выполняются сервисными центрами на платной основе.
3. Изготовитель не рекомендует продолжать эксплуатацию изделия по окончании срока службы без проведения его профилактического обслуживания в Авторизованном сервисном центре, т. к. в этом случае изделие может представлять опасность для жизни, здоровья или имущества потребителя.

ГАРАНТИЙНЫЙ ТАЛОН **KRAFT**

Заполняется фирмой-продавцом

Изделие: _____

Модель: _____

Заводской серийный номер: _____

Дата продажи: _____

Фирма-продавец: _____

Адрес фирмы-продавца: _____

Телефон фирмы-продавца: _____

Подпись продавца: _____

С УСЛОВИЯМИ ГАРАНТИИ ОЗНАКОМЛЕН _____

/Подпись покупателя/

Печать или штамп продавца

- *Пожалуйста, потребуйте от продавца полностью заполнить гарантийный талон, включая отрывные корешки внутри!*

**ОТРЫВНОЙ ТАЛОН «А»**

заполняется фирмой-продавцом

Изделие _____

Модель _____

Заводской серийный номер

Дата продажи _____

Фирма-продавец _____

Подпись продавца _____

печать
| или штамп |
продавца**ОТРЫВНОЙ ТАЛОН «Б»**

заполняется фирмой-продавцом

Изделие _____

Модель _____

Заводской серийный номер

Дата продажи _____

Фирма-продавец _____

Подпись продавца _____

печать
| или штамп |
продавца**ОТРЫВНОЙ ТАЛОН «В»**

заполняется фирмой-продавцом

Изделие _____

Модель _____

Заводской серийный номер

Дата продажи _____

Фирма-продавец _____

Подпись продавца _____

печать
| или штамп |
продавца

<p>A Заполняется сервисным центром</p> <p>Дата приема _____</p> <p>Дата выдачи _____</p> <p>Особые отметки _____</p> <p>Дефект и выполненные работы _____</p> <p style="text-align: right;">Печать сервисного центра</p>	<p>KRAFT ОТРЫВНОЙ ТАЛОН «А» заполняется сервисным центром</p> <p>Дата приема _____</p> <p>Дата выдачи _____</p> <p>Номер заказ-наряда <input type="text"/></p> <p>Проявления дефекта _____</p> <p>Мастер _____</p> <p>IRIS код _____</p> <p>печать сервисного центра _____</p> <p style="text-align: right;">Претензий не имею (подпись потребителя)</p>
<p>B Заполняется сервисным центром</p> <p>Дата приема _____</p> <p>Дата выдачи _____</p> <p>Особые отметки _____</p> <p>Дефект и выполненные работы _____</p> <p style="text-align: right;">Печать сервисного центра</p>	<p>KRAFT ОТРЫВНОЙ ТАЛОН «Б» заполняется сервисным центром</p> <p>Дата приема _____</p> <p>Дата выдачи _____</p> <p>Номер заказ-наряда <input type="text"/></p> <p>Проявления дефекта _____</p> <p>Мастер _____</p> <p>IRIS код _____</p> <p>печать сервисного центра _____</p> <p style="text-align: right;">Претензий не имею (подпись потребителя)</p>
<p>B Заполняется сервисным центром</p> <p>Дата приема _____</p> <p>Дата выдачи _____</p> <p>Особые отметки _____</p> <p>Дефект и выполненные работы _____</p> <p style="text-align: right;">Печать сервисного центра</p>	<p>KRAFT ОТРЫВНОЙ ТАЛОН «B» заполняется сервисным центром</p> <p>Дата приема _____</p> <p>Дата выдачи _____</p> <p>Номер заказ-наряда <input type="text"/></p> <p>Проявления дефекта _____</p> <p>Мастер _____</p> <p>IRIS код _____</p> <p>печать сервисного центра _____</p> <p style="text-align: right;">Претензий не имею (подпись потребителя)</p>

Производитель оставляет за собой право вносить изменения конструкций, технических характеристик, внешнего вида, комплектации товара, не ухудшающие его потребительских качеств, без предварительного уведомления потребителя.

Производитель: ООО «Телебалт Т»
ул. Камская, 62 г. Калининград, 236005, Россия

По заказу: ЗАО «ЛЕБЕДИНСКИЙ ТОРГОВЫЙ ДОМ».
ул. Днепропетровская, 50 В, г. Ростов-на-Дону, 344093, Россия
Телефоны оптового отдела: (863) 255-44-56, 255-44-57

Произведено в России

 **KRAFT**

телефон единой сервисной линии
8 (800) 200-79-97
kraftltd.com

EAC
HDMI[®]
HIGH-DEFINITION MULTIMEDIA INTERFACE