

KRAFT

**ТЕЛЕВИЗОР ЦВЕТНОГО ИЗОБРАЖЕНИЯ
ЖИДКОКРИСТАЛЛИЧЕСКИЙ (LED)**

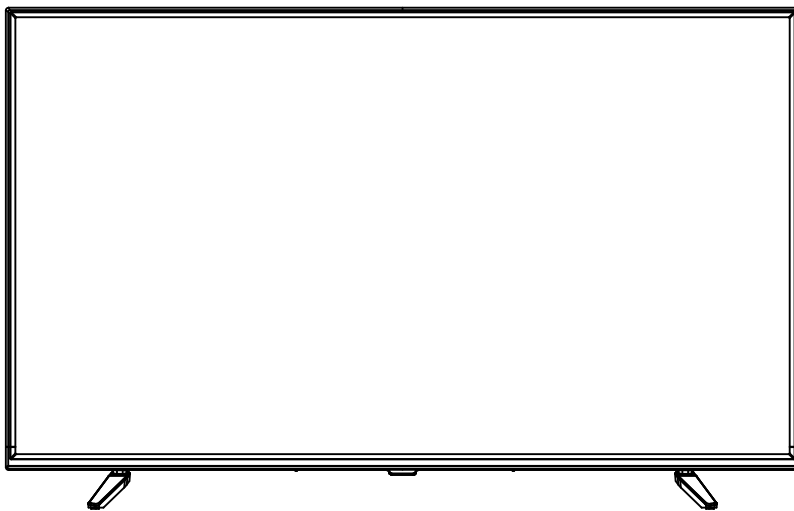

KTV-L40FHD02T2CI

РУКОВОДСТВО ПО ЭКСПЛУАТАЦИИ

Содержание

Нормативная информация	3
Инструкции по технике безопасности	6
Общие указания по эксплуатации	8
Кнопки управления.....	8
Назначение разъемов	9
Пульт дистанционного управления	10
Подготовка к работе.....	12
Основные операции	15
Настройка телевизора с помощью меню.....	17
Видеозапись в реальном времени.....	27
Гостевой режим.....	29
Воспроизведение файлов.....	30
Исправление проблем.....	33
Поиск и устранение неисправностей.....	34
Обслуживание	35
Сервисное обслуживание.....	35
Технические характеристики.....	36
Комплект поставки.....	36
Утилизация изделия.....	37
Условия гарантийных обязательств	38
Использование изделия по истечении срока службы.....	40
Гарантийный талон	40

Настоящее руководство по эксплуатации распространяется на телевизор цветного изображения жидкокристаллический (LED) KRAFT и содержит информацию, необходимую потребителю для правильной и безопасной эксплуатации.

Предупреждение

- *Уважаемый покупатель! Перед началом работы внимательно прочитайте это руководство по эксплуатации, и сохраните его для дальнейшего использования.*
- *Всегда соблюдайте следующие меры предосторожности, чтобы избежать опасных ситуаций и обеспечить максимальную производительность Вашего продукта.*



ВНИМАНИЕ
ОПАСНОСТЬ ПОРАЖЕНИЯ
ЭЛЕКТРИЧЕСКИМ ТОКОМ -
ОТКРЫВАТЬ ЗАПРЕЩЕНО



ЧТОБЫ УМЕНЬШИТЬ РИСК ПОРАЖЕНИЯ ЭЛЕКТРИЧЕСКИМ ТОКОМ, НЕ ОТКРЫВАЙТЕ КРЫШКУ (ИЛИ ЗАДНЮЮ ПАНЕЛЬ). ВНУТРИ ИЗДЕЛИЯ ОТСУТСТВУЮТ ДЕТАЛИ, РЕМОНТ КОТОРЫХ МОЖЕТ ВЫПОЛНЯТЬ ПОЛЬЗОВАТЕЛЬ. ОБРАТИТЕСЬ К КВАЛИФИЦИРОВАННОМУ СПЕЦИАЛИСТУ.

 Символ с молнией в равностороннем треугольнике предупреждает пользователя о наличии неизолированного «опасного напряжения» внутри корпуса изделия, которое может создать риск поражения электрическим током.

 Знак восклицания в равностороннем треугольнике предупреждает пользователя о наличии важных инструкций по эксплуатации и техническому обслуживанию изделия.

НОРМАТИВНАЯ ИНФОРМАЦИЯ

Данное оборудование генерирует, использует и может излучать радиочастотную энергию и, если оно установлено неправильно или не используется в соответствии с инструкциями, может создавать помехи для радиосвязи. Однако нет гарантии, что помех не будет в конкретных условиях установки. Если это оборудование вызывает помехи для радио- или телевизионного сигнала, что можно с легкостью определить, включив и выключив оборудование, пользователь может попытаться устранить помехи одним или несколькими из следующих способов:

1. Переместите приемную антенну.
2. Увеличьте расстояние между оборудованием и приемником.
3. Подключите оборудование к розетке сети, отличной от той, к которой подключен приемник.
4. Обратитесь за помощью к дилеру или опытному радио/телевизионному мастеру.

ВНИМАНИЕ!

- Не пытайтесь модифицировать этот продукт каким-либо образом без письменного разрешения поставщика. Несанкционированное внесение изменений может привести к лишению пользователя права использования данного изделия.
- Цифры и иллюстрации в данном руководстве приведены только для справки и могут отличаться от фактических цифр и изображений. Конструкция изделия может быть изменена без предварительного уведомления.

ВАЖНЫЕ ПРЕДУПРЕЖДЕНИЯ И ПРЕДОСТЕРЕЖЕНИЯ!

Изделие спроектировано и изготовлено с наивысшим приоритетом по безопасности. **ОДНАКО НЕПРАВИЛЬНОЕ ИСПОЛЬЗОВАНИЕ ПОТЕНЦИАЛЬНО МОЖЕТ ПРИВЕСТИ К ПОРАЖЕНИЮ ЭЛЕКТРИЧЕСКИМ ТОКОМ ИЛИ ВОЗГОРАНИЮ.**

Чтобы предотвратить потенциальную опасность, соблюдайте следующие инструкции при монтаже, эксплуатации и чистке продукта.

1. **Приспособления:** Используйте только приспособления/принадлежности, указанные изготовителем. Не используйте принадлежности, не рекомендованные изготовителем. Использование несоответствующих приспособлений может привести к поломке.
2. **Вода:** Для снижения риска возникновения пожара или поражения электрическим током не подвергайте данное изделие воздействию дождя или влаги. На изделие не должны попадать капли или брызги; недопустимо ставить на изделие предметы, наполненные жидкостью, например, вазы.
3. **Пожар или взрыв:** Не используйте и не храните легковоспламеняющиеся или горючие материалы рядом с изделием. Это может привести к пожару или взрыву. Не ставьте открытое пламя, например, свечи, сигареты или палочки для благовоний на телевизор.
4. **Вентиляция:** При установке телевизора выдерживайте расстояние минимум 10 сантиметров между телевизором и другими предметами (стены, стенки ящиков и т.д.) для обеспечения надлежащей вентиляции. Ненадлежащая вентиляция может привести к пожару или проблемам с изделием, связанным с нагреванием его внутренней части.
5. **Источник питания:** Это изделие предназначено для использования перечисленных типов питания, указанных на этикетке. Если Вы не знаете, какой тип источника питания в Вашем доме, проконсультируйтесь с местной электрокомпанией.
6. **Перегрузка:** Не перегружайте стеновые розетки, удлинители или разъемы другим оборудованием, так как это может создать риск пожара или поражения электрическим током.
7. **Напряжение:** Перед установкой телевизора убедитесь, что выходное напряжение соответствует напряжению, указанному на заводской табличке изделия.
8. **Вилки:** Не нарушайте безопасности поляризованной или заземленной вилки. Для большинства приборов рекомендуется, чтобы они использовали выделенную линию, то есть одну розетку, питающую только этот прибор и не имеющую дополнительных разъемов или ответвлений.
9. **Вилка изделия** используется для отключения устройства, после отключения изделие остается работоспособным.
10. **Настенный монтаж:** Во избежание повреждений надежно закрепите аппарат на стене в соответствии с требованиями инструкции по установке.
11. **Подставка:** Не устанавливайте продукт на неустойчивую тележку, подставку,

- штатив или стол. Установка изделия на неустойчивой поверхности может вызвать падение изделия, что приведет к серьезным травмам, а также повреждению изделия. Всегда ставьте телевизор на мебель, которая может его выдерживать. Убедитесь, что края телевизора не свисают с края мебели.
12. **Проникновение предметов и жидкости:** Никогда не помещайте в изделие предметы через вентиляционные ходы и отверстия. Внутри изделия есть высокое напряжение и вставка предмета может вызвать поражение электрическим током и/или короткое замыкание внутренних частей. По той же причине не допускайте попадания воды или жидкости на изделие.
 13. **Повреждения, требующие ремонта:** Изделие должно обслуживаться только авторизованным и должным образом подготовленным специалистом. Открытие крышки (панели, кожуха) или другие самостоятельные попытки обслуживания могут привести к серьезным травмам или смертельному исходу от поражения электрическим током и увеличить риск возникновения пожара.
 14. **Запасные части:** В случае, если изделие требует замены запасных частей, убедитесь, что обслуживающий специалист использует запасные части, указанные изготовителем, или части с теми же характеристиками и производительностью, что и оригинальные запасные части. Использование несанкционированных частей может привести к пожару, удару электрическим током и/или другой опасности.
 15. **Проверка безопасности:** После завершения сервисных работ или ремонта попросите техника выполнить проверку безопасности, чтобы убедиться, что изделие находится в надлежащем рабочем состоянии.
 16. **Безопасность детей:** Не позволяйте детям играть с пластиковым пакетом-упаковкой от телевизора. Игра с пакетом может привести к удушью и ранению. Не позволяйте детям опираться на изделие или повисать на нем.
 17. **Элементы питания:** Не подвергайте элементы питания для пульта дистанционного управления чрезмерному нагреванию солнцем, огнем или подобными источниками тепла.
 18. **Антенна:** Убедитесь, что антенна не касается линий высоковольтных электропередач и кабелей связи и убедитесь, что она надежно установлена. Если антенна касается линии электропередачи, контакт с антенной может привести к пожару, поражению электрическим током или травме.
 19. **Защита панели:** Панель изделия изготовлена из стекла. Таким образом, она может треснуть при падении или ударе другими предметами. Будьте осторожны, чтобы не пораниться кусками разбитого стекла, если панель разбилась.
 20. Это оборудование имеет класс II защиты или двойную электроизоляцию. Оно было разработано таким образом, что не требует заземления для безопасной работы.
 21. **Время выдержки телевизора при комнатной температуре** до включения питания после транспортирования или хранения при пониженной температуре окружающей среды должно быть не менее 5 часов.

ИНСТРУКЦИИ ПО ТЕХНИКЕ БЕЗОПАСНОСТИ

ВАЖНЫЕ ИНСТРУКЦИИ ПО БЕЗОПАСНОСТИ

1. Прочтите данные инструкции.
2. Сохраните данные инструкции.
3. Учтите все предупреждения.
4. Следуйте всем инструкциям.

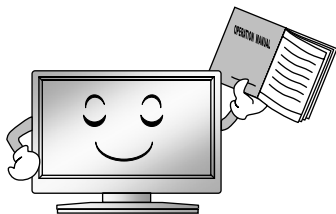

5. Не используйте изделие около воды.



6. Чистку производите только сухой тканью. Перед чисткой отключайте изделие от розетки. Не используйте жидкие или аэрозольные чистящие средства.

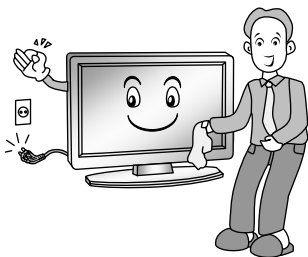

7. Не перекрывайте вентиляционные отверстия. Не следует препятствовать вентиляции, перекрывая вентиляционные отверстия такими предметами, как газеты, скатерти, шторы и т.д.



8. Не устанавливайте изделие вблизи источников тепла, таких, как радиаторы, обогреватели, печи или другие приборы (включая усилители), излучающие тепло.



9. Не нарушайте функционирование полярной или заземляющей вилки. Полярная вилка имеет два контакта, один из которых шире, чем другой. Заземляющая вилка имеет два контакта и третий заземляющий контакт. Широкий контакт или третий штырек используется для обеспечения безопасности. Если вилка не подходит к розетке, обратитесь к электрику для замены устаревшей розетки.

10. Следите, чтобы на шнур питания не наступали, не защемляли, особенно вблизи вилок, розеток и точки, где они выходят из изделия.



11. Предупредите детей об опасности подыматься на мебель для управления телевизором.
12. Когда используется тележка, будьте осторожны при перемещении тележки/изделия, чтобы избежать травмы от опрокидывания. Внезапные остановки, чрезмерное усилие и неровный пол могут вызвать падение изделия с тележки.



13. Для дополнительной защиты данного изделия во время грозы или, когда оно оставлено без присмотра и не используется длительное время, отключите его от розетки и отключите силовой кабель.

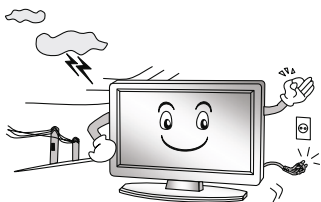

14. При обслуживании обращайтесь к квалифицированному обслуживающему персоналу. Когда изделие повреждено каким-либо образом, например, поврежден шнур питания или вилка, пролита жидкость или в устройство попали предметы, попал дождь или влага, наблюдается ненормальная работа изделия или произошло падение, требуется обслуживание изделия.

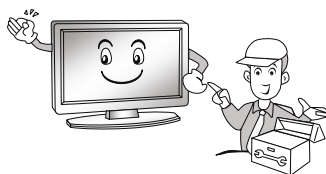

ПРИМЕЧАНИЕ

- Иногда на экране могут появляться несколько неактивных пикселей как неподвижные точки синего, зеленого или красного цвета. Обратите внимание, что это не влияет на производительность Вашего изделия.
- Избегайте прикосновения к экрану или удержания Вашего пальца (пальцев) напротив него длительный период времени. Это может создать эффект временных искажений экрана.
- Не рекомендуется держать неподвижное изображение на экране длительное время, а также чрезвычайно яркие изображения, уменьшите «яркость» и «контраст» при их отображении.

Общие указания по эксплуатации

КНОПКИ УПРАВЛЕНИЯ

На передней панели расположен инфракрасный датчик системы дистанционного управления, индикатор дежурного режима.

- предельное расстояние для эффективного использования пульта дистанционного управления составляет 6 м.

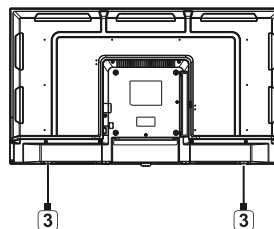
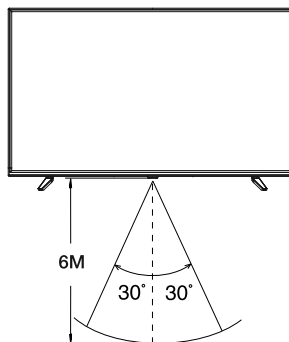
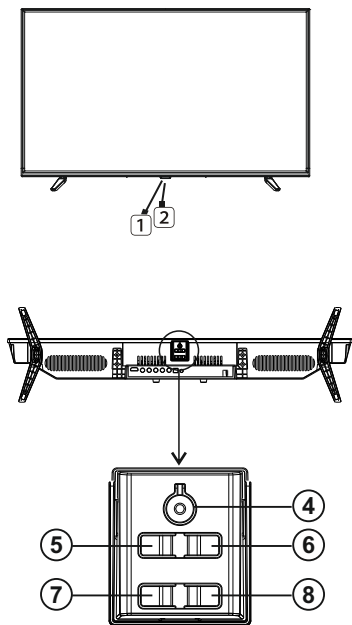

1. Окно приемника ДУ

Инфракрасный датчик пульта дистанционного управления

2. Индикатор питания

В дежурном режиме индикатор светится
В рабочем режиме - свечение отсутствует

3. Громкоговорители

4. POWER (⏻) /OK: краткосрочное нажатие, включение ТВ.

Если ТВ включен, краткосрочное нажатие выполняет функцию кнопки OK; длительное удержание – выключение ТВ.

POWER (⏻): Включение/отключение телевизора.

OK: Выбор и подтверждение.

5. VOL-: Регулировка уровня громкости - уменьшение. При использовании в меню телевизора может использоваться для выбора параметров (переход в левую часть меню).

6. VOL+: Регулировка уровня громкости - увеличение. При использовании в меню телевизора может использоваться для выбора параметров (переход в правую часть меню).

7. MENU/CH-: Краткосрочное нажатие – выбор канала, длительное удержание – вызов меню.

MENU: Вызов экранного меню.

CH-: Переход вниз по списку каналов. При использовании в меню телевизора может использоваться для выбора параметров (переход в нижнюю часть меню).

8. INPUT/CH+: Краткосрочное нажатие – выбор канала, длительное удержание – Выбор источника входного сигнала.

INPUT: Выбор источника входного сигнала.

CH+: Переход вверх по списку каналов. При использовании в меню телевизора может использоваться для выбора параметров (переход в верхнюю часть меню).

Общие указания по эксплуатации

НАЗНАЧЕНИЕ РАЗЪЕМОВ

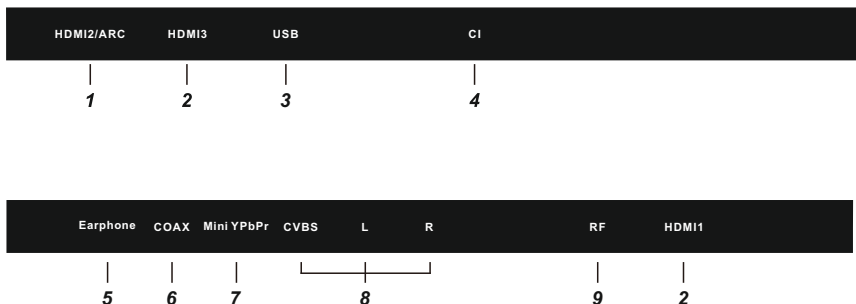

1. HDMI/ARC

Вход для HDMI, интерфейс для подачи видео и аудиосигнала высокой четкости

2. HDMI

Вход для HDMI, интерфейс для подачи видеосигнала высокой четкости

3. USB

Разъемы для подключения устройств с USB-соединителем (работает в режиме Медиа)

4. CI (Common Interface) Slot

Слот для подключения CI-модуля

5. EARPHONE

Разъем для подключения головных телефонов

6. COAX

Коаксиальный цифровой выход звука

7. MINI YPbPr

Компонентный выход (Y/Pb/Pr) DVD-плеера (спутникового ресивера) можно соединить с портом компонентного входа (YPbPr) телевизора.

8. CVBS/L/R

Входные разъемы телевизора для подключения левого/правого аудио каналов различных внешних источников при подключенном композитном внешнем сигнале.

9. RF

Антенный вход (75 Ом)

Общие указания по эксплуатации

ПУЛЬТ ДИСТАНЦИОННОГО УПРАВЛЕНИЯ

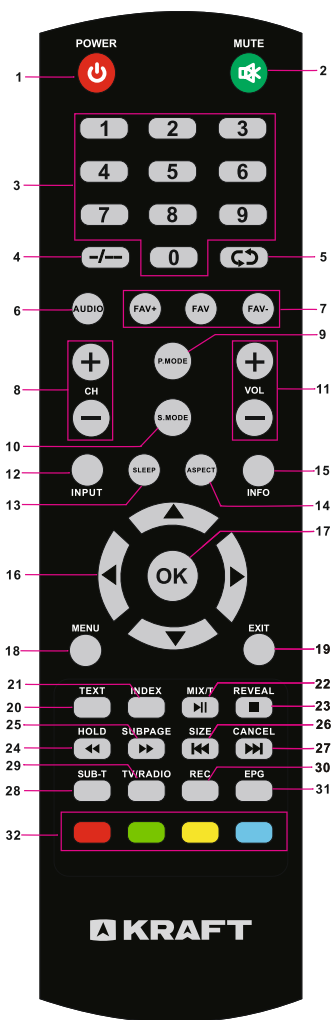

1. **⏻**: Питание, включение или отключение телевизора.
2. **🔇**: отключение или включение звука.
3. **НОМЕРНЫЕ КНОПКИ**: Выберите каналы
4. **-/-**: Нажмите эту кнопку, чтобы ввести номер программы, например 123
5. **↶**: Возврат к последней просмотренной программе.
6. **AUDIO**: переключения языка аудио в режиме DTV или мультимедийные режиме.
7. **FAV** : нажмите для отображения ваших любимых каналов в режиме DTV. (Вы должны установить ваши любимые каналы в меню Program Edit (Правка).
8. **CH+/CH-**: нажмите для выбора каналов в порядке возрастания или убывания.
9. **P.MODE**: Выбор предустановленных настроек изображения
10. **S.MODE**: Выбор предустановленных настроек звука
11. **VOL+/VOL-**: нажмите для регулировки уровня громкости.
12. **ИСТОЧНИК**: нажмите для выбора источника сигнала.
13. **SLEEP (CON)**: нажмите, чтобы установить таймер сна. По истечении заданного периода телевизор переходит в режим ожидания.
14. **ASPECT** : выбор формата изображения
15. **INFO**: отображение на экране сведений о текущей программе.
16. **◀/▶/▲/▼**: кнопки навигации
17. **OK(ENTER)**: выберите или подтвердите пункт меню.
18. **MENU**: нажмите, чтобы отобразить / скрыть на экране меню или выйти из некоторых операций.
19. **EXIT**: выйти из текущего режима.

Общие указания по эксплуатации

ПУЛЬТ ДИСТАНЦИОННОГО УПРАВЛЕНИЯ

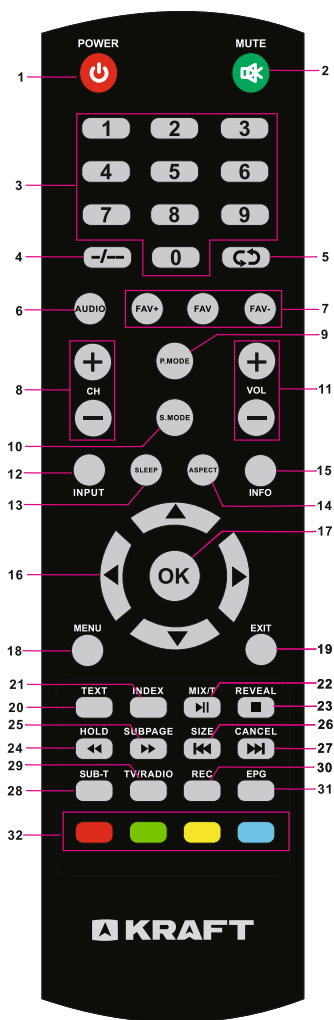

- 20.TEXT:** войдите в телетекст, нажмите еще раз, чтобы перейти в режим MIX, нажмите эту кнопку снова для выхода.
- 21.INDEX:** переход / выбор главной страницы телетекста
- 22.MIX:** при выборе данной функции телетекст выводится на экран поверх основного изображения
 ►: воспроизведение / пауза (в режиме просмотра носителя).
- 23.REVEAL:** Отобразить скрытую информацию на некоторых страницах телетекста.
 ■: Остановите (в режиме воспроизведения носителя).
- 24.HOLD:** остановить текущую картинку.
 ◀◀: перемотка назад (в режиме воспроизведения носителя)
- 25.SUBPAGE:** введите режим субтитров или подстраницу.
 ▶▶: перемотка вперед (в режиме воспроизведения носителя)
- 26.SIZE:** изменение размера телетекста в режиме отображения.
 ◀◀◀: предыдущая запись (в режиме воспроизведения носителя)
- 27.CANCEL:** Отменить
 ▶▶▶: следующая запись (в режиме воспроизведения носителя)
- 28.SUB-T:** Отобразить субтитры для видеофайла.
- 29.TV/RADIO:** нажмите для смены радио и программы (в режиме DTV) Программы DTV, когда есть радио.
- 30.REC:** нажмите для входа в список воспроизведения (в режиме PVR).
- 31.EPG:** электронный программный гид, в режиме DTV.
- 32.ЦВЕТНЫЕ КНОПКИ:**
 Красная/зеленая/желтая/синяя навигационная кнопка.

ПРИМЕЧАНИЕ:

- ※ Кнопки, не упомянутые здесь, не используются.
- ※ Все рисунки в данном руководстве приведены для примера, фактическое изделие может отличаться от приведенного на иллюстрации.

Подготовка к работе

ПОРЯДОК УСТАНОВКИ ТЕЛЕВИЗОРА

- Установите телевизор на ровную устойчивую поверхность вдали от прямых солнечных лучей. Посторонний свет ухудшает восприятие изображения и вызывает необходимость установки большей контрастности и яркости свечения экрана.

- Центр изображения должен находиться на высоте 1,0-1,5 м от уровня пола.

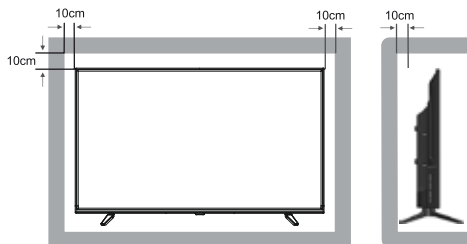

- Вокруг телевизора должно быть достаточно свободного пространства, более 10 см с каждой стороны, для циркуляции охлаждающего воздуха.

УСТАНОВКА ЭЛЕМЕНТОВ ПИТАНИЯ ПДУ

- Откройте крышку отсека элементов питания на ПДУ.
- Вставьте элементы питания типа AAA, поставляемые с телевизором, соблюдая полярность в соответствии с обозначением на дне отсека.
- Закройте крышку отсека элементов питания.

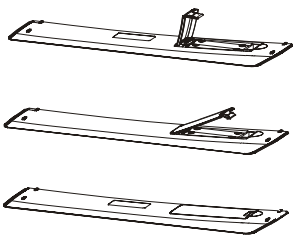

Внимание!

- Не роняйте пульт дистанционного управления и старайтесь уберечь его от влаги.
- Своевременно заменяйте элементы питания в ПДУ. Не используйте одновременно старые и новые элементы. Использование аккумуляторных элементов питания не рекомендуется.
- Убедитесь, что угол отклонения пульта от воображаемого перпендикуляра к датчику инфракрасных лучей на передней панели не превышает 20 градусов и расстояние до телевизора не превышает 5 метров.

ПОДКЛЮЧЕНИЕ АНТЕННЫ

Вставьте штекер антенного кабеля в гнездо антенны, расположенное на задней стенке телевизора.

Для обеспечения качественного приема телевизионного сигнала рекомендуется использовать коллективную антенну. Для лучшего приема эфирного вещания используйте коаксиальный радиочастотный кабель с волновым сопротивлением 75 Ом (в комплект поставки не входит).



RF (T2)
(DVB-T/T2/C)



Кабель с ТВ сигналом

Внимание!

При использовании наружной индивидуальной антенны необходимо установить громоотвод.

Подготовка к работе

ПОДКЛЮЧЕНИЕ ВНЕШНИХ УСТРОЙСТВ

Для подключения внешнего устройства через низкочастотный вход:

Внимание!

Прежде чем подключить какое - либо внешнее устройство к телевизору, отключите оба устройства от сети.

- Соедините выходы внешнего устройства с аудио/видео входами телевизора специальным кабелем (не входит в комплект поставки телевизора).
- Нажмите кнопку **INPUT** на ПДУ или на панели телевизора для вызова на экран меню источников сигнала. Нажмите кнопку **▼▲** на ПДУ или кнопку **CH▼/CH▲** на телевизоре для выбора нового источника из списка.

Для подтверждения нажмите кнопку **OK** на ПДУ. Для возврата в режим просмотра телевизионных станций повторно нажмите на кнопку **INPUT** на ПДУ или на передней панели, выберите **ATV** или **DTV**, подтвердите свой выбор кнопкой **OK** на ПДУ.

Перед подключением ознакомьтесь с руководством по эксплуатации подключаемого оборудования. Для воспроизведения сигнала от внешнего устройства, правильно выберите соответствующие аудио/видео входы.

Подключение видеомаягнитофона и видеоплеера

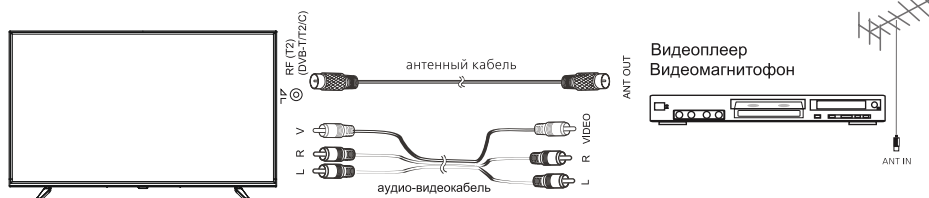

Выполните следующие действия:

1. Подключите антенну к видеомаягнитофону (ANT IN). Подсоедините антенный кабель к антенному разъему телевизора **RF (T2) (DVB-T/T2/C)** и видеомаягнитофона (ANT OUT). Настройтесь на выходной канал видеомаягнитофона, пользуясь указаниями раздела "Ручная настройка". Выберите номер канала, выделенный Вами для выходного сигнала от видеомаягнитофона, на экране телевизора появится изображение с видеомаягнитофона.
2. Подключите внешнее устройство ко входу **AV IN** телевизора используя кабель-адаптер AV (в комплект поставки не входит).

Подключение компьютера

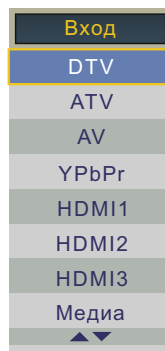
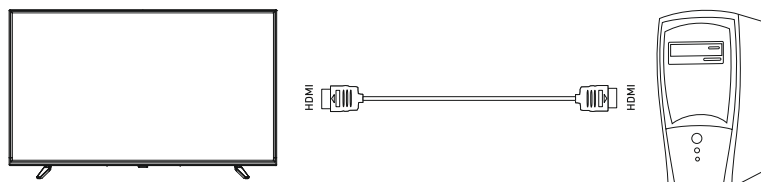

Подготовка к работе

Подключение усилителя НЧ

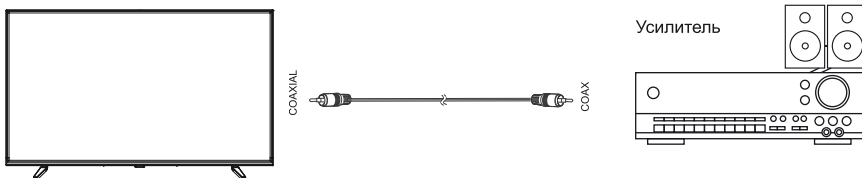

Подключение видеокамеры

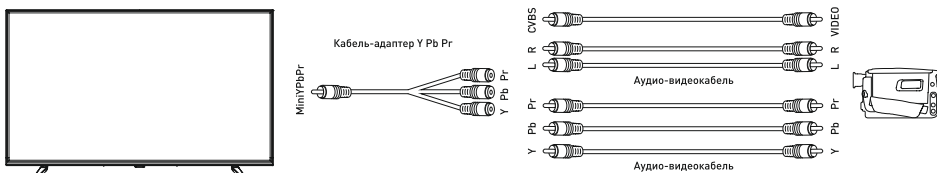

Подключите видеокамеру к телевизору, используя кабель-адаптер Y/PbPr или кабель-адаптер AV (кабели-адаптеры в комплект поставки не входят).

Подключение DVD-проигрывателя

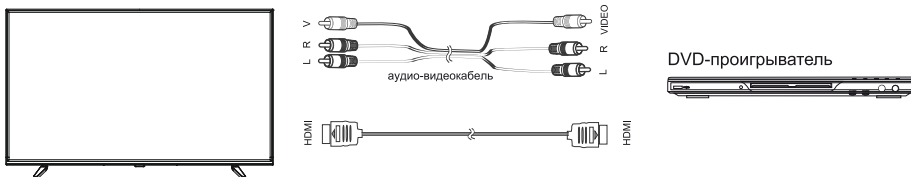

Используйте один из вариантов:

1. Подключите DVD-проигрыватель к телевизору, используя кабель HDMI.

2. Подключите внешнее устройство ко входу **AV IN** телевизора используя кабель-адаптер AV (в комплект поставки не входит).

Подключение головных телефонов, USB-устройств

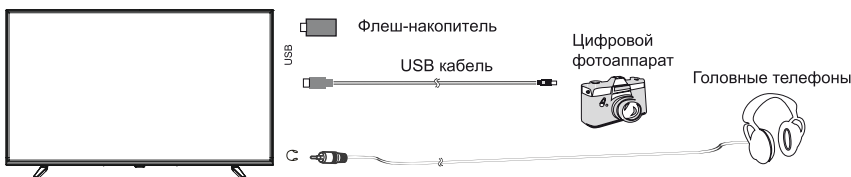

Разъем для подключения USB-устройства телевизора становится активным только в режиме Медиа.

1. Подключите цифровой фотоаппарат к телевизору, используя USB кабель.

2. Подключите головные телефоны к разъему **EARPHONE**.

3. Подключите флеш-накопитель непосредственно к разъему USB или через специальный переходной кабель (в комплект поставки не входит).

Основные операции

ПРИСОЕДИНЕНИЕ ПОДСТАВКИ

Распакуйте торговую коробку и достаньте корпус телевизора, подставку. Удалите защитную пленку с поверхности корпуса телевизора и подставки. Положите горизонтально корпус телевизора на ровную, чистую и мягкую поверхность. Присоедините подставку, как показано на схеме.

Зафиксируйте с помощью винтов крепления из комплекта поставки.

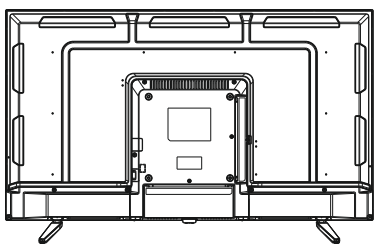

ВНИМАНИЕ!

Соединение производите аккуратно во избежании возможных механических повреждений. Помните, что механические повреждения телевизора не являются гарантийным случаем.

КРЕПЛЕНИЕ К СТЕНЕ

При монтаже телевизора на стене (потолке) убедитесь в том, что строго соблюдаются инструкции изготовителя крепления. Не закрепляйте телевизор на непрочных или ненадежных стенах (потолке). Используйте крепежные приспособления, рекомендованные изготовителем. Телевизор не должен висеть на сетевом кабеле и соединительных сигнальных кабелях или пережимать их.

ПОДКЛЮЧЕНИЕ ТЕЛЕВИЗОРА

Телевизор работает от сети переменного тока 50/60 Гц напряжением 100...240 В.

Не подключайте телевизор к источнику постоянного тока, а также к сети переменного тока через стабилизатор напряжения.

Высокое качество изображения телевизора достигается при использовании наружной антенны и не всегда может быть достигнуто применением комнатной антенны.

При использовании коаксиального кабеля (75 Ом) для МВ/ДМВ антенны, подсоединяйте штекер непосредственно в гнездо **RF (T2)**, без использования каких-либо согласующих устройств.

Вставьте антенный штекер в антенное гнездо на задней панели телевизора.

Вставьте вилку кабеля электропитания в электрическую розетку.

Телевизор находится в дежурном режиме. Индикатор дежурного режима на передней панели телевизора **светится**.

УПРАВЛЕНИЕ ТЕЛЕВИЗОРОМ

1. Переведите телевизор в рабочий режим нажатием кнопки **⏻ (POWER)** на ПДУ или на передней панели телевизора. При этом индикатор дежурного режима **погаснет**.
2. Настройте телевизор на телевизионные каналы, как описано в пункте меню **КАНАЛ**.
3. Для перевода телевизора в дежурный режим нажмите кнопку **⏻ (POWER)** на ПДУ или на передней панели телевизора.
4. Для полного отключения телевизора выньте кабель электропитания из розетки электропитания.

ВЫБОР ТЕЛЕВИЗИОННОГО КАНАЛА

Последовательное переключение каналов

Для перехода к последующему/предыдущему каналу нажмите кнопки **CH-/CH+** на телевизоре или на ПДУ.

Непосредственное переключение каналов

Для переключения каналов от **0** до **9** необходимо нажать соответствующую цифровую кнопку на ПДУ.

Для переключения каналов от **10** до **99** (в режиме АТВ) и от **10** до **999** (в режиме ЦТВ) нажмите последовательно соответствующие цифровые кнопки на ПДУ.

Основные операции

ВЫБОР ИСТОЧНИКА СИГНАЛА

Нажатием кнопки **INPUT** на телевизоре или на ПДУ, вызовите меню для выбора источника сигнала.

Кнопками навигации **▲▼** на ПДУ выберите один из входов телевизора для подключения внешнего устройства, кнопкой **OK** на ПДУ подтвердите выбор.

Для возврата в режим просмотра телевизионных станций повторно нажмите на кнопку **INPUT** на ПДУ или на телевизоре, выберите **ATV** или **DTV** и подтвердите выбор кнопкой **OK** на ПДУ.

РЕГУЛИРОВКА ГРОМКОСТИ

Для увеличения/уменьшения громкости нажмите кнопки **VOL+ / VOL-** на телевизоре или на ПДУ.

Внимание!

Используя головные телефоны (наушники) для прослушивания, Вы рискуете причинить вред Вашим органам слуха. Даже если Вы привыкли к прослушиванию на большой громкости и это будет казаться нормальным для Вас, Вы все еще будете рисковать получить повреждение органов слуха. Уменьшайте громкость звука Вашего изделия до разумного уровня, чтобы избежать повреждения органов слуха. Если Вы слышите звон в ушах, уменьшите громкость изделия или отключите его на время.

ВРЕМЕННОЕ ОТКЛЮЧЕНИЕ ЗВУКА

Нажмите кнопку  (**MUTE**) на ПДУ для временного отключения звука.

Повторно нажмите кнопку  (**MUTE**) на ПДУ для включения звука.

ВЫБОР РЕЖИМА ИЗОБРАЖЕНИЯ

Последовательным нажатием на кнопку **P.MODE** на ПДУ выберите один из предустановленных режимов изображения (**Динамический Стандартный, Мягкий, Пользовательский**).

ФУНКЦИЯ «ВОЗВРАТ»

С помощью кнопки  на ПДУ можно переключить телевизор на просматриваемый перед этим канал.

ФУНКЦИЯ «ЛЮБИМЫЙ КАНАЛ»

С помощью кнопки **FAV** на ПДУ можно вызвать на экран список любимых каналов. С помощью кнопок **▲▼** можно выбрать любимый канал из вызванного списка.

ИНФОРМАЦИЯ О КАНАЛЕ

В режиме нормального просмотра программ нажатием кнопки **INFO** на ПДУ на экран выводится справочная информация о канале (номер канала, имя канала, источник сигнала).

Внимание!

Не оставляйте неподвижное изображение на экране на время более 15 минут во избежание неустранимых последствий в виде следов этого изображения на экране телевизора. Переведите телевизор в дежурный режим работы, если Вам необходимо сделать длительную паузу при просмотре или игре.

Кроме того, остаточное изображение по краям экрана может появиться при просмотре изображения в формате 4:3 в течение длительного периода времени. Повреждение экрана в данных случаях не подлежит гарантийному обслуживанию.

СТЕРЕОВЕЩАНИЕ NICAM

Кнопка **AUDIO** на ПДУ переключает режимы стереофонического звучания NICAM на каналах эфирного и кабельного телевидения, при трансляции программ со стереозвучком.

НАЧАЛО ЗАПИСИ (только для источника сигнала ЦТВ)

Для начала записи нажмите кнопку **REC** на ПДУ.

Нажмите кнопку **||** на ПДУ для приостановки и повторного запуска записи.

Нажмите кнопку **■** на ПДУ для остановки записи.

Если требуется начать запись с использованием функции Таймшифт, нажмите кнопку **T-SHIFT** на ПДУ.

ПЕРВИЧНАЯ НАСТРОЙКА

1. После выполнения необходимых присоединений подключите вилку питания телевизора к электрической розетке и включите его переключателем питания (при наличии). Телевизор перейдет в режим ожидания.
2. В режиме ожидания нажмите кнопку POWER, чтобы включить телевизор.
3. На экране телевизора отобразится меню первичной установки.
4. Кнопками ▲/▼ на пульте ДУ выберите язык меню и нажмите кнопку **ENTER** для подтверждения. Нажмите ЗЕЛЕНУЮ кнопку, чтобы перейти к следующей настройке.

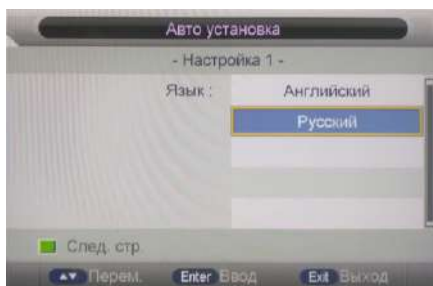

5. Кнопками ▲/▼ на пульте ДУ выберите свою страну и нажмите кнопку **ENTER** для подтверждения. Нажмите ЗЕЛЕНУЮ кнопку, чтобы перейти к следующей настройке.

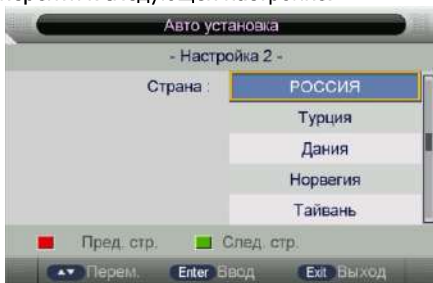

6. Кнопками ▲/▼ на пульте ДУ выберите подходящий режим в зависимости от условий эксплуатации телевизора: Home (Дом) или Store (Магазин), - и нажмите кнопку **ENTER** для подтверждения. Рекомендуется выбрать домашний режим, т.к. в нем полностью представлена функциональность телевизора. Нажмите ЗЕЛЕНУЮ кнопку, чтобы перейти к следующей настройке.

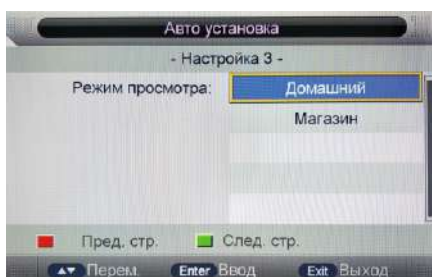

7. Кнопками ▲/▼ на пульте ДУ выберите время простоя телевизора от 1 до 4 часов перед тем, как он будет автоматически выключаться, либо отключите данную функцию (Off) и нажмите кнопку ENTER для подтверждения. Нажмите ЗЕЛЕНУЮ кнопку, чтобы перейти к следующей настройке.

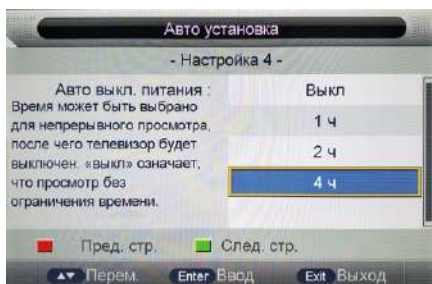

8. Кнопками ▼/▲ выберите тип приема сигнала цифрового телевидения: Эфир, Кабель или Спутник. Нажмите ЗЕЛЕНУЮ кнопку, чтобы перейти к следующей настройке.

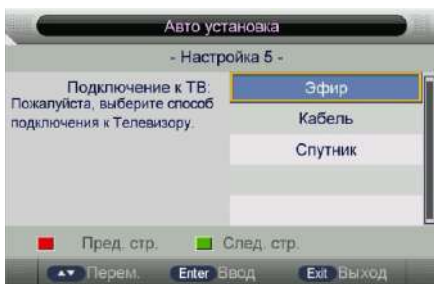

9. Выберите режим поиска: поиск всех телеканалов (Все), поиск каналов аналогового телевидения ATV или каналов цифрового телевидения DTV. Затем нажмите кнопку **ENTER**, чтобы начать автоматический поиск и сохранение телеканалов.

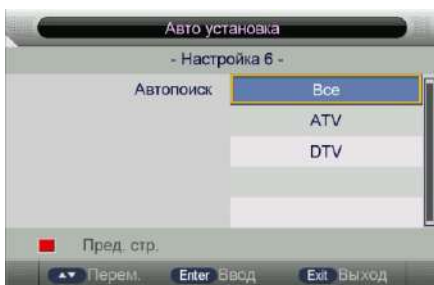

Если во время поиска каналов вам потребуется его остановить, нажмите кнопку MENU или EXIT.

10. По окончании поиска первичная настройка будет завершена.



ПРИМЕЧАНИЯ:

Перед началом автоматического поиска телеканалов убедитесь, что к телевизору подключена антенна.

Меню первичной настройки также появится после восстановления заводских настроек телевизора.

ОСНОВНЫЕ ОПЕРАЦИИ

Включение и выключение телевизора

Подключите вилку питания телевизора к электрической розетке. Телевизор будет находиться в режиме ожидания. Нажмите кнопку POWER, чтобы включить телевизор.

Если требуется на время выключить телевизор, то нажмите кнопку POWER. Телевизор будет находиться в режиме ожидания.

Если необходимо отключить телевизор полностью, то выключите телевизор переключателем питания и отсоедините сетевой шнур питания от электросети.

ПРИМЕЧАНИЯ:

Если вы не планируете пользоваться телевизором в течение длительного времени, отключите его от электросети.

Выбор источника сигнала

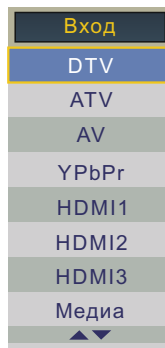

Чтобы выбрать источник сигнала, нажмите кнопку SOURCE и в меню источников сигнала кнопками ▲/▼ выберите источник сигнала, после чего нажмите кнопку **ENTER** для подтверждения.

Информация о текущем телеканале

В режиме ATV/DTV нажмите кнопку INFO, чтобы просмотреть информацию о текущем телеканале.

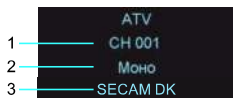

1. Номер телеканала
2. Режим звука SECAM
3. Система цвета и звука

Электронное расписание программ

Электронное расписание передач доступно только в режиме цифрового телевидения DTV, если оно транслируется телеканалом. В режиме цифрового телевидения нажмите кнопку EPG на пульте ДУ, чтобы перейти в электронное расписание передач, где можно узнать подробную информацию о ближайших передачах.



Нажимайте КРАСНУЮ кнопку, чтобы изменить режим списка: по дням (Daily) или неделям (Weekly).

Нажмите ЗЕЛЕНУЮ кнопку, чтобы запланировать видеозапись нужной передачи. Вы можете запланировать запись нескольких передач, при этом будьте внимательны: время передач не должно накладываться одно на другое. Телевизор может осуществлять видеозапись независимо от того, включен он или находится в режиме ожидания. Если телевизор находится в режиме ожидания, то во время видеозаписи изображение и звук отсутствуют.

Нажмите ЖЕЛТУЮ кнопку, чтобы перейти к списку передач на предыдущий день. Нажмите СИНЮЮ кнопку, чтобы перейти к списку передач на следующий день. Чтобы выйти из электронного расписания передач, нажмите кнопку EXIT.

НАСТРОЙКА ТЕЛЕВИЗОРА

Работа с меню настроек

Используйте меню настроек, чтобы активировать и настроить различные функции телевизора. Нажмите кнопку MENU на пульте ДУ, чтобы на экране отобразилось меню настроек. Кнопками ▼/▲ выберите нужную страницу меню: Меню настроек изображения, Меню настроек звука, Меню настроек телеканалов, Меню дополнительных настроек, Меню системных настроек. Нажмите кнопку ENTER, чтобы перейти на выбранную страницу.

Кнопками ▲/▼ выберите параметр для настройки. Затем нажмите кнопку ENTER и отрегулируйте выбранный параметр кнопками ◀/▶ или кнопками ▲/▼ выберите подходящее значение из списка и нажмите кнопку ENTER. Для сохранения выбранных настроек и возврата в предыдущее меню нажмите кнопку MENU.

Чтобы выйти из меню настроек, нажмите кнопку EXIT.

ПРИМЕЧАНИЕ:

В некоторых режимах телевизора некоторые настройки могут быть недоступны.

Меню настроек изображения



Режим изображения – В зависимости от условий освещения и своих предпочтений выберите подходящий режим: Стандартный, Мягкий, Пользовательский, Динамичный.

Изображение: Стандарт

При выборе режима Пользовательский вы сможете самостоятельно настроить яркость, контрастность, насыщенность, резкость. Вы также можете изменять режим изображения, последовательно нажимая кнопку P-MODE на пульте ДУ.

Яркость – Отрегулируйте яркость.

Контрастность – При настройке контрастности изменяется соотношение между светлыми и темными областями изображения.

Резкость – Отрегулируйте резкость, сделав очертания объектов более четкими или более размытыми.

Насыщенность – Отрегулируйте насыщенность цветов, сделав изображение светлее или темнее.

Оттенок – Отрегулируйте оттенок, добавив больше красных, синих или зеленых оттенков в цвета объектов, чтобы они выглядели более естественно. Данная настройка доступна, только если установлен режим NTSC.

ПРИМЕЧАНИЕ:

Параметры Яркость, Контрастность, Резкость, Насыщенность и Оттенок регулируются в диапазоне от 0 до 100. По умолчанию установлено значение 50.

Цветовая температура – Выделите данный параметр и нажмите кнопку **ENTER**, чтобы перейти в дополнительное меню. Выберите подходящий режим, чтобы отрегулировать соотношение теплых и холодных цветов (Стандартный, Теплый, Холодный).

Формат экрана – Выделите данный параметр и нажмите кнопку **ENTER**, чтобы перейти в дополнительное меню. Установите подходящий формат экрана: Auto, 4:3, 16:9 Full, Zoom1, Zoom2, Cinema, Just Scan.

Уменьшение шума – Функция уменьшения шума позволяет оптимизировать качество изображения и уменьшить помехи. Выберите подходящий режим: Низкое, Среднее, Высокое, - или отключите данную функцию.

Меню настроек звука



Режим звука – Выберите подходящий режим в зависимости от типа просматриваемых передач: Стандартный, Фильмы, Музыка или Пользовательский. Вы также можете изменять режим изображения, последовательно нажимая кнопку S-MODE на пульте ДУ.

Звук: Стандарт

При выборе пользовательского режима вы сможете самостоятельно настроить тембр верхних и нижних частот, отрегулировать баланс между правым и левым динамиками и выбрать режим эквалайзера.

Тембр нижних частот – Отрегулируйте тембр нижних частот.

Тембр верхних частот – Отрегулируйте тембр верхних частот.

ПРИМЕЧАНИЕ:

Параметры Тембр нижних и верхних частот регулируются в диапазоне от 0 до 100. По умолчанию установлено значение 50.

Баланс – Здесь вы можете отрегулировать баланс между правым и левым динамиками телевизора в диапазоне от -50 до 50. По умолчанию установлено значение 0.

Объемный звук – Вы можете включить или отключить данную функцию.

Автоматическая регулировка громкости

– Если данная функция активирована, то громкость будет регулироваться автоматически, например уменьшаться во время рекламных пауз с громким звуком или оставаться на прежнем уровне при переключении каналов. Чтобы отключить функцию, установите значение (Выкл).

Цифровой аудиовыход – Если к телевизору подключен цифровой усилитель звука, выберите режим Auto, Multi или PCM. Если цифровой аудиовыход не используется, установите значение Off (Выкл).

Звуковое описание – При необходимости вы можете включить дополнительное звуковое описание того, что происходит на экране. Функция предназначена для людей с плохим зрением или слепых. Выделите данный параметр и нажмите кнопку **ENTER**, чтобы перейти в дополнительное меню.

Меню настроек телеканалов



Данное меню доступно только в режимах ТВ (ATV/DTV).

Управление каналами – Выделите данный параметр и нажмите кнопку **ENTER**, чтобы перейти в дополнительное меню.



В данном меню вы можете удалять или менять телеканалы местами, устанавливать пропуски на телеканалы и блокировать нежелательные телеканалы.

Чтобы переходить по списку телеканалов, нажимайте кнопки CH+ / CH-.

Кнопками ▲ / ▼ выделите канал, который вы собираетесь отредактировать.

Нажмите КРАСНУЮ кнопку, чтобы удалить выбранный телеканал.

Нажмите ЗЕЛЕНУЮ кнопку, чтобы заблокировать выделенный телеканал (или наоборот снять блокировку, если она была установлена ранее).

Нажмите ЖЕЛТУЮ кнопку, чтобы установить пропуск на выделенный телеканал (или наоборот снять пропуск, если он был установлен ранее).

Если на каком-либо телеканале установлен пропуск, то при переключении телеканалов кнопками CH+/CH- данный телеканал будет пропущен. Тем не менее, вы можете переключиться на него, введя его номер с помощью цифровых кнопок. Чтобы снять пропуск с телеканала, если он был установлен ранее, выделите этот телеканал и нажмите ЖЕЛТУЮ кнопку.

Нажмите СИНЮЮ кнопку, чтобы переместить выбранный телеканал. Кнопками навигации выберите нужное положение в списке для выбранного канала и снова нажмите СИНЮЮ кнопку.

Управление избранными каналами – Выделите данный параметр и нажмите кнопку **ENTER**, чтобы перейти в дополнительное меню.



Выделяйте телеканалы кнопками навигации, затем добавляйте в списки избранных с помощью цветных кнопок.

Страна – Выберите свою страну.

Тип приема – Выберите тип приема сигнала цифрового телевидения: Эфир, Кабель или Спутник.

Автоматический поиск – Выделите данный параметр и нажмите кнопку **ENTER**, чтобы перейти в дополнительное меню.



Выберите нужный режим: поиск всех телеканалов (Все), поиск каналов аналогового телевидения ATV или каналов цифрового телевидения DTV. Затем нажмите кнопку **ENTER**, чтобы начать автоматический поиск и сохранение телеканалов. Если во время поиска каналов вам потребуется его остановить, нажмите кнопку **MENU** или **EXIT**.

Поиск цифровых телеканалов вручную

– Данное меню доступно только в режиме цифрового телевидения DTV. Выделите данный параметр и нажмите кнопку **ENTER**, чтобы перейти в дополнительное меню. Если активирована блокировка системы, то для доступа в данное меню потребуется ввести пароль.



Поиск аналоговых телеканалов вручную

– Данное меню доступно только в режиме аналогового телевидения ATV. Выделите данный параметр и нажмите кнопку **ENTER**, чтобы перейти в дополнительное меню.



Текущий канал – Установите номер канала, с которого нужно начать поиск.

Частота – Здесь отображается частота выбранного канала.

Поиск – Установив параметры поиска выделите эту строку кнопками навигации и нажмите кнопку **ENTER**, чтобы начать поиск.

Точная настройка – Если изображение или звук найденного канала вас не устраивает, выполните точную настройку на частоту.

Система цвета – Установите нужную систему цвета.

Система звука – Установите нужную систему звука.

Логические номера каналов – Вы можете включить или отключить данную функцию.

Меню дополнительных настроек



Блокировка – Выделите данный параметр и нажмите кнопку **ENTER**, чтобы активировать блокировку и перейти в дополнительное меню. Для доступа в данное меню требуется ввести пароль (пароль по умолчанию 0000).



Блокировка каналов – Вы можете включить или отключить функцию блокировки каналов. (Чтобы выбрать канала для блокировки, перейдите в Меню настроек телеканалов, Редактирование телеканалов).

Родительский контроль – Здесь вы можете установить ограничение для просмотра телепередач в зависимости от рейтинга. Данная функция доступна только в режиме ТВ.

ПРИМЕЧАНИЕ:

Если телеканал не передает информацию о рейтинге, либо передает ее неправильно, функция родительского контроля не будет работать.

Изменение пароля – Выделите данный параметр и нажмите кнопку **ENTER**.



Сначала введите старый пароль, а затем два раза введите новый пароль цифровыми кнопками. При изменении пароля обязательно запомните новый пароль.

Язык – Выделите данный параметр и нажмите кнопку **ENTER**, чтобы перейти в меню языковых настроек, где вы можете установить язык меню, языки субтитров, звукового сопровождения и телетекста по умолчанию.



Часы – Выделите данный параметр и нажмите кнопку **ENTER**, чтобы перейти в дополнительное меню, где вы можете установить дату, время и часовой пояс.

Таймер спящего режима – Установите время от 10 до 240 минут, через которое телевизор должен автоматически перейти в режим ожидания. Вы также можете настроить таймер спящего режима с помощью кнопки SLEEP на пульте ДУ.

Автоматическое выключение – При необходимости установите время простоя (1, 2 или 4 часа), через которое телевизор должен выключаться автоматически.

Титры для слабослышащих – При необходимости активируйте данную функцию, чтобы во время трансляции канала отображались специальные графические подсказки для слабослышащих.

Информация о карте доступа к цифровому телевидению – Если в телевизоре установлена карта доступа, выделите данный параметр и нажмите кнопку **ENTER**, чтобы посмотреть подробную информацию.

Видеозапись – Выделите данный параметр и нажмите кнопку **ENTER**, чтобы перейти в дополнительное меню.



Выбор раздела – Выделите данный параметр и нажмите кнопку **ENTER**, чтобы перейти в дополнительное меню.

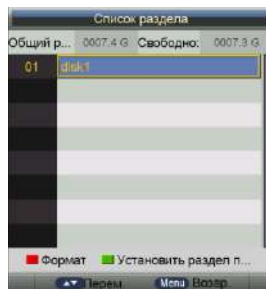

Нажмите КРАСНУЮ кнопку, чтобы отформатировать диск (накопитель USB), подключенный к телевизору.

Кнопками ▼/▲ выберите раздел диска и нажмите ЗЕЛЕНУЮ кнопку, чтобы установить его в качестве используемого по умолчанию.

Автоматический сдвиг по времени – Вы можете включить или отключить данную функцию.

Буфер памяти для сдвига по времени – Установите время диска, которое может использоваться функцией сдвига по времени.

Таймер (планировщик видеозаписей) – Выделите данный параметр и нажмите кнопку **ENTER**, чтобы перейти в дополнительное меню, где вы сможете запланировать видеозапись.

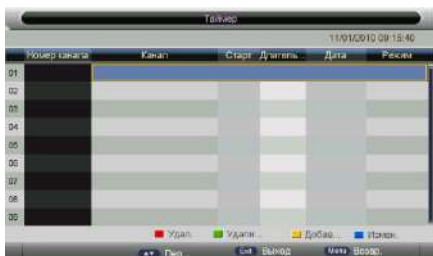

Вы также можете перейти в данное меню, нажав кнопку REC.TASK на пульте ДУ. Нажмите ЖЕЛТУЮ кнопку, чтобы запланировать видеозапись.



В открывшемся меню включите начало видеозаписи, установите режим телевизора, телеканал, время начала видеозаписи, ее продолжительность, дату, а также режим видеозаписи (разовый или регулярный). Вы можете запланировать запись нескольких передач, при этом будьте внимательны: время передач не должно накладываться одно на другое. Телевизор мо

он или находится в режиме ожидания. Если телевизор находится в режиме ожидания, то во время видеозаписи изображение и звук отсутствуют.

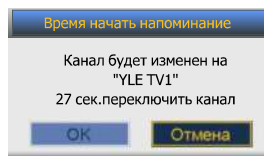

Если телевизор включен, то перед началом видеозаписи и переключением на установленный телеканал на экране появится соответствующее предупреждение.

Список записей – Выделите данный параметр и нажмите кнопку **ENTER**, чтобы перейти в дополнительное меню, где вы сможете просмотреть список сохраненных видеозаписей.



Вы также можете перейти в данное меню, нажав кнопку REC.FILE на пульте ДУ. Кнопками FG выберите видеозапись и нажмите кнопку **ENTER**, чтобы начать ее воспроизведение.

Чтобы удалить видеозапись, выделите ее в списке и нажмите КРАСНУЮ кнопку.

Начало видеозаписи – Выделите данный параметр и нажмите кнопку **ENTER**, чтобы начать видеозапись текущей телепередачи.

Начало видеозаписи – Выделите данный параметр и нажмите кнопку **ENTER**, чтобы начать видеозапись текущей телепередачи.



При этом на экране отобразится меню видеозаписи.

Вы также можете начать видеозапись, нажав кнопку **●** на пульте ДУ.

Настройки соединения HDMI – Выделите данный параметр и нажмите кнопку **ENTER**, чтобы перейти в дополнительное меню.



Включить соединение HDMI – Здесь вы можете включить или отключить соединение HDMI.

Авто включение – Включите данную функцию, чтобы при включении телевизора все подключенные устройства HDMI также автоматически включались.

Авто выключение – Включите данную функцию, чтобы при переводе телевизора в режим ожидания все подключенные устройства HDMI также автоматически переходили в режим ожидания.

Выбор динамиков – Вы можете выбрать собственные динамики телевизора или подключенный к нему усилитель звука.

Меню системных настроек



Таймер отображения экранного меню – Установите время отображения экранного меню (от 5 до 30 секунд), по истечении которого при отсутствии операций оно будет исчезать с экрана. Если вы отключите данную функцию, меню не будет исчезать автоматически.

Синий фон – Включите данную функцию, чтобы при отсутствии сигнала на экране отображался синий фон.

Режим эксплуатации – В зависимости от условий эксплуатации телевизора выберите подходящий режим: Дом или Магазин.

Восстановление настроек по умолчанию – Выделите данный параметр и нажмите кнопку **ENTER**, чтобы восстановить настройки по умолчанию. В открывшемся окне выберите подтверждение или отмену операции. При восстановлении настроек по умолчанию все пользовательские настройки будут удалены. По окончании удаления настроек на экране отобразится меню первичной настройки.

ПРИМЕЧАНИЕ:

Если в меню блокировки включена блокировка каналов, то для восстановления настроек по умолчанию потребуется ввести пароль (установленный в меню блокировки).

Версия – Выделите данный параметр и нажмите кнопку **ENTER**, чтобы посмотреть версию программного обеспечения данного телевизора.

ВИДЕОЗАПИСЬ

Требования к видеозаписи

Функция видеозаписи доступна только в режиме цифрового телевидения. Для осуществления видеозаписи необходимо подключить к телевизору высокоскоростной накопитель USB, отформатированный в файловую систему FAT16, FAT32. При необходимости вы можете отформатировать накопитель с помощью телевизора, выбрав соответствующую операцию в меню настроек (предварительно скопируйте важные данные на другой носитель).

ПРИМЕЧАНИЯ:

В режиме видеозаписи не следует переключаться на другой канал или другой источник сигнала.

В случае потери сигнала видеозапись будет приостановлена, пока сигнал не восстановится. В результате часть содержания передачи может быть утеряна.

Во время видеозаписи не следует выключать телевизор, т.к. в этом случае видеозапись будет остановлена.

Видеофайлы, записанные с помощью телевизора, могут быть просмотрены только с помощью данного телевизора. Копирование файлов запрещается.

Используйте только высокоскоростные накопители для записи телепередач HD, в противном случае качество видеозаписи будет низким.

Сохраняйте резервные копии важных файлов. Компания не несет ответственности в случае потери данных в результате неисправности или неправильной эксплуатации телевизора.

При попытке осуществить видеозапись, когда к телевизору не подключен накопитель, на экране появится соответствующее сообщение:

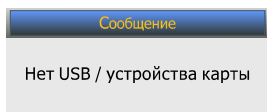

Видеозапись в реальном времени

В режиме просмотра канала цифрового телевидения нажмите кнопку REC ●, чтобы начать видеозапись текущей телепередачи.

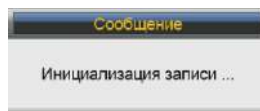

Телевизор начнет подготовку к видеозаписи. Когда видеозапись начнется, на экране будет отображаться соответствующий индикатор.



Чтобы приостановить или возобновить видеозапись, нажмите кнопку PLAY/PAUSE на пульте ДУ. Когда видеозапись приостановлена, на экране телевизора отображается соответствующий индикатор.



Нажмите кнопку ● на пульте ДУ, чтобы открыть меню видеозаписи.

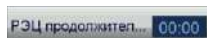

В этом меню вы можете установить длительность видеозаписи.

Нажмите кнопку STOP, чтобы остановить видеозапись.

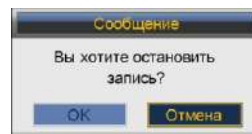

В открывшемся окне подтвердите остановку видеозаписи.

ПРИМЕЧАНИЕ:

Видеозапись также остановится автоматически, когда на накопителе не останется свободного места.

Просмотр и удаление сохраненных видеозаписей

По завершении видеозаписи в режиме цифрового телевидения нажмите кнопку REC.FILE на пульте ДУ, чтобы перейти к списку сохраненных видеозаписей.



Кнопками ▲/▼ выберите видеозапись и нажмите кнопку **ENTER**, чтобы начать ее воспроизведение.

Чтобы удалить видеозапись, выделите ее в списке и нажмите КРАСНУЮ кнопку.

Запланированные видеозаписи

В меню дополнительных настроек выберите параметр Видеозапись и нажмите кнопку **ENTER**.

В открывшемся меню выделите параметр Таймер/Планировщик видеозаписей и нажмите кнопку **ENTER**, чтобы перейти в дополнительное меню, где вы сможете запланировать видеозапись.

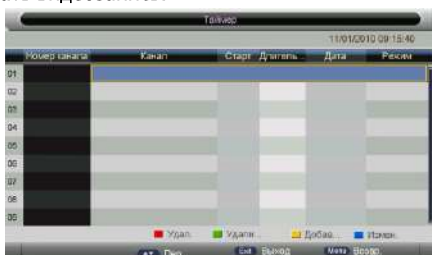

Вы также можете перейти в данное меню, нажав кнопку REC.TASK на пульте ДУ. Нажмите ЖЕЛТУЮ кнопку, чтобы запланировать видеозапись.



В открывшемся меню включите начало видеозаписи, установите режим телевизора, телеканал, время начала видеозаписи, ее продолжительность, дату, а также режим видеозаписи (разовый или регулярный). Вы можете запланировать запись нескольких передач, при этом будьте внимательны: время передач не должно накладываться одно на другое. Телевизор может осуществлять видеозапись независимо от того, включен он или находится в режиме ожидания. Если телевизор находится в режиме ожидания, то во время видеозаписи изображение и звук отсутствуют.

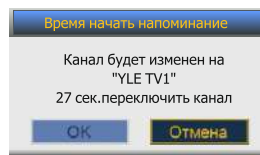

Если телевизор включен, то перед началом видеозаписи и переключением на установленный телеканал на экране появится соответствующее предупреждение.

Сдвиг по времени

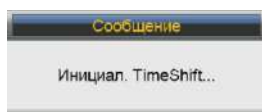

Функция сдвига по времени позволяет просматривать передачи цифрового телевидения после, в более удобное время. Для осуществления видеозаписи необходимо подключить к телевизору высокоскоростной накопитель для сохранения файлов.

В режиме просмотра канала цифрового телевидения нажмите кнопку T.SHIFT, чтобы включить функцию сдвига по времени.



Телевизор начнет подготовку к видеозаписи. Затем начнется видеозапись, при этом просмотр передачи будет приостановлен, а на экране появится соответствующий индикатор. Когда вы захотите продолжить просмотр, нажмите кнопку PLAY/PAUSE.

Телевизор начнет показ с того места, где вы остановили просмотр, при этом на экране будет отображаться соответствующий индикатор

. Чтобы приостановить просмотр, нажмите кнопку PLAY/PAUSE, на экране отобразится индикатор .

Вы можете перейти к просмотру передачи в реальном времени, для этого нажмите кнопку STOP. Чтобы отключить функцию сдвига по времени и остановить видеозапись, нажмите кнопку STOP еще раз.

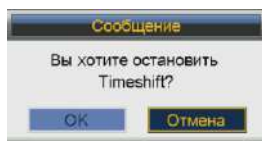

В открывшемся окне подтвердите остановку видеозаписи.

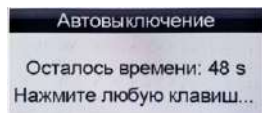

Нажмите кнопку SOURCE и цифровыми кнопками введите пароль «4588», чтобы перейти в режим настройки гостевого режима. Для настройки используйте кнопки навигации и кнопку ENTER.

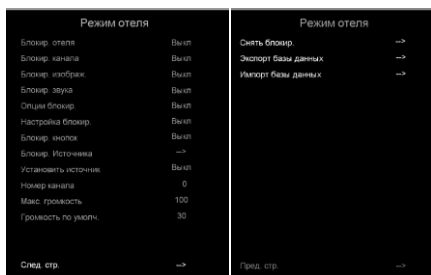

След. стр. – Переход на следующую/предыдущую страницу меню.

Гостевой режим – Вы можете включить или отключить гостевой режим. При включении гостевого режима вы можете настроить параметры работы телевизора в гостевом режиме (ниже).

Блокировка канала – При необходимости вы можете включить блокировку настроек телеканалов, чтобы пользователи не могли изменять настройки телеканалов и проводить поиск.

Блокировка меню изображения – При необходимости вы можете включить блокировку настроек изображения, чтобы пользователи не могли изменять параметры изображения.

Блокировка звука – При необходимости вы можете включить блокировку настроек изображения, чтобы пользователи не могли изменять параметры изображения.

Блокировка меню дополнительных настроек – При необходимости вы можете включить блокировку дополнительных настроек, чтобы пользователи не могли изменять дополнительные настройки телевизора.

Блокировка меню системных настроек

– При необходимости вы можете включить блокировку системных настроек, чтобы пользователи не могли изменять системные настройки телевизора.

Блокировка меню источников сигнала

– При необходимости вы можете включить блокировку меню источников сигнала, чтобы пользователи не могли изменять источник сигнала.

Источник сигнала при включении – Вы можете установить источник сигнала, на котором будет включаться телевизор.

Телеканал при включении – Если в качестве источника сигнала выбран режим ТВ, здесь вы можете установить телеканал, на котором должен включаться телевизор.

Максимальная громкость – Установите максимальную громкость, которую можно установить в гостевом режиме.

Громкость при включении – Установите громкость, на которой должен включаться телевизор.

Снять блокировка – Здесь вы можете восстановить настройки гостевого режима по умолчанию.

Экспорт данных на USB – С помощью этой функции вы можете экспортировать всю информацию о телеканалах (номера телеканалов, их названия и т.д.) на накопитель USB.

Импорт данных с USB – В случае если вы не можете восстановить изначальную информацию о телеканалах после их сортировки, перемещения, блокировки и других операций, с помощью этой функции вы можете импортировать с накопителя USB всю информацию о телеканалах.

ВОСПРОИЗВЕДЕНИЕ ФАЙЛОВ**Замечания по работе с накопительными устройствами**

Телевизор поддерживает большинство накопителей USB и жестких дисков стандарта USB2.0. Если накопитель или диск не распознаются телевизором, это не является неисправностью телевизора.

USB разъем телевизора поддерживает напряжение 5 В и максимальный ток 500 мА. При превышении указанных значений, телевизор автоматически переходит в режим ожидания. Подключаемые накопители должны быть отформатированы в файловые системы FAT16, FAT32. Некоторые накопительные устройства используют нестандартный USB протокол, что может помешать их корректному распознаванию телевизором, что не является неисправностью. Скорость чтения информации зависит от типа накопителя и объема памяти. Если скорость чтения низкая, это не является неисправностью. Запрещается отсоединять накопитель USB во время чтения файлов, в противном случае возможно повреждение системных файлов. Не следует повторно нажимать кнопку во время обработки телевизором предыдущей операции, т.к. это снижает скорость работы.

Во время выполнения нескольких задач из-за различий в совместимости устройств и стабильности их работы телевизор может «зависнуть» на время чтения файлов.

Если телевизор перестал работать на длительное время или на экране появилось сообщение об ошибке, это может означать, что произошел системный сбой. В этом случае рекомендуется выключить и снова включить телевизор. Система телевизора постоянно совершенствуется, поэтому текущие принципы работы могут несколько отличаться от описанных в настоящем руководстве.

Если жесткий диск не распознается телевизором, попробуйте подключить к нему дополнительный источник питания либо использовать соединительный кабель стандарта USB2.0 длиной не более 65 см. В результате непредвиденного сбоя информация, записанная в память накопителя USB, может быть потеряна, поэтому рекомендуется сохранять резервные копии важных файлов.

Переход в режим воспроизведения файлов



1. Подключите к телевизору накопитель USB или внешний диск с файлами для воспроизведения.
2. Нажмите кнопку SOURCE, выберите режим MEDIA и нажмите кнопку **ENTER**. Чтобы быстро перейти в режим воспроизведения, нажмите кнопку MEDIA на пульте ДУ.
3. Кнопками навигации выберите нужный тип файлов: фото, видео, музыка или книги, - и нажмите кнопку **ENTER**.

Просмотр изображений

В меню воспроизведения кнопками ◀/▶ выберите Photo (Фото) и нажмите кнопку **ENTER**.

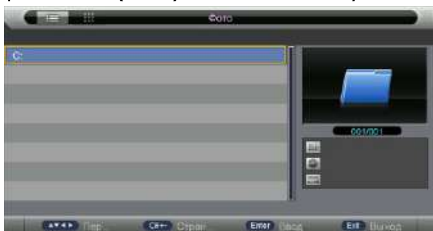

Кнопками ▲/▼ выберите нужный файл и нажмите кнопку PLAY/PAUSE или **ENTER**, чтобы его открыть на весь экран.

Чтобы удалить файл, выделите его в списке и нажмите **КРАСНУЮ** кнопку.

Чтобы добавить все файлы в список воспроизведения, нажмите **ЗЕЛЕНУЮ** кнопку.

Чтобы вернуться в предыдущее меню, выделите значок , а затем нажмите кнопку **ENTER**.

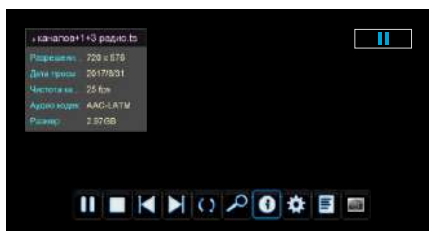

В режиме просмотра нажмите кнопку PLAY/PAUSE, чтобы приостановить показ слайдов, а затем - кнопку INFO, чтобы посмотреть информацию о текущем файле.

Используйте кнопки навигации, чтобы поворачивать изображение на экране.

Воспроизведение музыки

В меню воспроизведения кнопками ◀/▶ выберите Music (Музыка) и нажмите кнопку **ENTER**.



Кнопками ▲/▼ выберите нужный файл и нажмите кнопку PLAY/PAUSE или **ENTER**, чтобы его воспроизведение.

Чтобы удалить файл, выделите его в списке и нажмите **КРАСНУЮ** кнопку.

Чтобы добавить все файлы в список воспроизведения, нажмите **ЗЕЛЕНУЮ** кнопку. Чтобы вернуться в предыдущее меню, выделите значок , а затем нажмите кнопку **ENTER**.



В режиме воспроизведения в левой части экрана будет отображаться информация о текущем музыкальном файле.

Просмотр видео

В меню воспроизведения кнопками ◀/▶ выберите Movie (Видео) и нажмите кнопку **ENTER**.



Кнопками ▲/▼ выберите нужный файл и нажмите кнопку PLAY/PAUSE или **ENTER**, чтобы начать его воспроизведение. Чтобы удалить файл, выделите его в списке и нажмите **КРАСНУЮ** кнопку.

Чтобы добавить все файлы в список воспроизведения, нажмите **ЗЕЛЕНУЮ** кнопку. Чтобы вернуться в предыдущее меню, выделите значок , а затем нажмите кнопку **ENTER**.

В режиме просмотра нажмите кнопку PLAY/PAUSE, чтобы приостановить показ слайдов, а затем - кнопку INFO, чтобы посмотреть информацию о текущем файле.

Чтение книг

В меню воспроизведения кнопками ◀/▶ выберите e-Book (Книги) и нажмите кнопку **ENTER**.



Кнопками ▲/▼ выберите нужный файл и нажмите кнопку PLAY/PAUSE или **ENTER**, чтобы его открыть на весь экран.

Чтобы удалить файл, выделите его в списке и нажмите **КРАСНУЮ** кнопку.

Чтобы добавить все файлы в список воспроизведения, нажмите **ЗЕЛЕНУЮ** кнопку.

Чтобы вернуться в предыдущее меню, выделите значок , а затем нажмите кнопку **ENTER**.

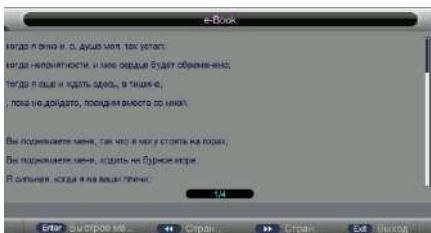

В режиме чтения нажмите **КРАСНУЮ** кнопку, чтобы добавить закладку на текущую страницу. Чтобы перейти на определенную страницу, нажмите **ЗЕЛЕНУЮ** кнопку, а затем цифровыми кнопками введите номер страницы и нажмите кнопку **ENTER**.

Чтобы перейти к списку закладок, нажмите **ЖЕЛТУЮ** кнопку.

Исправление проблем

Выполните меры по решения проблем, описанные в следующем разделе, прежде чем обращаться в службу поддержки. Немедленно выключите устройство, в случае обнаружения неисправности и отсоедините вилку сетевого шнура. Не пытайтесь самостоятельно отремонтировать устройство.

Проблема	Решение
ЖК-экран остается темным.	Убедитесь, что устройство включено и подсоединено верно. Убедитесь, что адаптер питания правильно подключен.
Нет звука.	Убедитесь, что устройство подсоединено верно. Проверьте не выключен ли звук с пульта дистанционного управления.
Нет изображения или изображение скачет.	Проверьте установки в меню. Проверьте соответствие входного сигнала. Правильно установите элементы в меню изображения. Проверьте, не соответствует ли входной сигнал типа видеосигнала устройству. Убедитесь, что устройство включено и правильное видео.
Пульт дистанционного управления не работает.	Убедитесь, что между пультом дистанционного управления и устройством нет препятствий. Убедитесь, что пульт дистанционного управления указывает на устройство. Убедитесь, что батареи вставлены и полярность правильная. Убедитесь, что батареи не разряжены. Замените батареи в пульте ДУ.

Внимание!

Статическое или другое внешнее вмешательство может привести к тому, что телевизор будет вести себя ненормально. В этом случае отсоедините шнур питания от розетки и снова подключите его, чтобы перезагрузить устройство. Если проблемы сохраняются, отключите питание и обратитесь к квалифицированному специалисту.

Примечания:

В случае появления сбоев в работе телевизора. Отсоедините шнур питания от розетки и снова подключите его, чтобы выполнить перезагрузку телевизора.

Если проблемы сохраняются, отключите питание и обратитесь к квалифицированному специалисту

Поиск и устранение неисправностей

При возникновении неисправностей в работе телевизора попробуйте выключить его и включить снова. Для устранения неисправностей можно также воспользоваться приведенной ниже таблицей. Если неисправность не исчезает, обратитесь за помощью к техническим специалистам.

Неисправность	Возможная причина	Методы устранения
Нет изображения, звука, индикатор не горит	Шнур питания не подключен	Подключите шнур питания
	Питание выключено	Включите питание
Изображение и звук имеют аномалии	Контрастность, четкость и цвет настроены неправильно	Отрегулируйте контрастность, четкость и цвет
	Неправильно установлена система цветности	Задайте систему цветности согласно стандарту вещания страны
	Неправильно настроена звуковая система	Настройте звуковую систему согласно стандарту вещания страны
Рисунки с пятнами или снегом	Источник сигнала низкого качества или кабель низкого качества	Используйте качественный шнур для сигнала
Нет изображения, звука, индикатор зеленый или синий	Звук на минимальном значении или телевизор в беззвучном режиме	Отрегулируйте громкость
	Сигнальный кабель подключен неправильно.	Подключите сигнальный кабель правильно
Отображается синий экран и режим AV (аудиовизуальный)	Отсутствует входной сигнал или видеокабель не подключен или подключен неправильно	Правильно подключите видеокабель
Изображение неясное, дрожит или содержит черные горизонтальные полосы (в режиме ПК)	Изображение в режиме ПК настроено неправильно.	Войти в меню экрана, выберите пункт Auto Adjust (Автонастройка) для выполнения автоматической калибровки и настройте фазу, чтобы решить проблему
Изображение от ПК расположено не по центру		
Отсутствует звук	Отсутствует входной аудиосигнал или аудиокабель подключен неправильно	Правильно подключите аудиокабель
Изображение от ПК имеет неправильный цвет	Цветовая температура установлена неверно	Настройте цветовую температуру или выберите настройки исходных цветов
При источнике HDMI снежные пиксели при полном экране	Источник не стандартный	Снова подключите кабель HDMI
Не работает пульт дистанционного управления	Элементы питания установлены неправильно или разрядились	Убедитесь, что соблюдена полярность
		Проверьте, нет ли зазора между элементами питания и пружинами
		Замените элементы питания

Перечень повреждений, не допускающих дальнейшую эксплуатацию телевизора:

- Сетевой шнур или вилка повреждены;
- Экран телевизора поврежден;
- При попадании в телевизор влаги;
- После падения телевизора;
- Если телевизор не работает должным образом после того как Вы обратились в раздел по устранению неисправностей.

Обслуживание

Тщательная и регулярная чистка может продлить срок эксплуатации Вашего телевизора. Не забудьте выключить питание и отсоедините кабель питания перед началом чистки.

Чистка экрана

1. Есть отличный способ убрать пыль с Вашего экрана на некоторое время. Смочите мягкую ткань в смеси теплой воды и смягчителя ткани или моющего средства. Отожмите ткань почти до сухого состояния, затем протрите ею экран.
2. Убедитесь, что избыток воды не попал на экран, дайте ему высохнуть на воздухе до включения телевизора.

Чистка корпуса

- Чтобы удалить грязь или пыль, протрите корпус мягкой, сухой, безворсовой тканью. Не используйте влажную ткань.



Если Вы планируете оставить Ваш телевизор в отключенном режиме на длительное время (например, во время отпуска), желательно отсоединить кабель питания для защиты от возможного повреждения молнией или выбросами напряжения.

Сервисное обслуживание

- В случае если изделие марки KRAFT будет нуждаться в техническом обслуживании, просим Вас обращаться в один из Авторизованных Сервисных Центров (далее – АСЦ).
- С полным списком АСЦ и их точными адресами можно ознакомиться на сайте www.kraftltd.com, а также позвонив по бесплатному номеру СЛУЖБЫ ПОДДЕРЖКИ: 8 (800) 200-79-97.
- В случае возникновения вопросов или проблем, связанных с продукцией KRAFT, просим Вас обращаться в письменном виде по адресу: ул. Днепропетровская 50 В, г. Ростов-на-Дону, 344093, Россия, либо по электронной почте: service@lbtd.ru.

Технические характеристики

Модель	KTV-L40FHD02T2CI
Размер экрана по диагонали	40 дюйма (102 см)
Напряжение питания сети / частота тока	220-240 В, 50 Гц
Максимальная звуковая мощность канала звукового сопровождения	2x10 Вт
Габаритные размеры ТВ (с подставкой) (ШxГxВ)	917x585x218 мм
Разрешение экрана	1920x1080
Максимальная яркость экрана	220 кд/м ²
Контраст (статический)	3000:1
Максимальный угол обзора (гориз. / вертика.)	176°/176°
Декодируемые системы	DTV: DVB-C/T/T2
	TV: PAL / SECAM (BG / DK / I)
	AVTV: PAL / SECAM
Декодируемые цифровые стандарты вещания	DVB-T2/T: 50-230 МГц; 474-862 МГц
Количество аналоговых телевизионных каналов в памяти	99
Количество цифровых телевизионных каналов в памяти: DVB-C/T/T2	1000
Телетекст	да
Антенный вход	75 Ом
Условия эксплуатации:	
Температура воздуха	от +15 до +40 °С
Относительная влажность воздуха	от 45 до 80 %
Срок службы	5 лет

КОМПЛЕКТ ПОСТАВКИ

Телевизор, шт.	1
Стойка, комплект	1
Пульт дистанционного управления (ПДУ), шт.	1
Элемент питания ПДУ, шт.	2
Руководство по эксплуатации, шт	1
Индивидуальная упаковочная тара, комплект.....	1

Утилизация изделия



После окончания срока службы данное изделие подлежит сдаче в соответствующий пункт приема электрического и электронного оборудования для последующей переработки и утилизации. Обеспечивая правильную утилизацию, Вы помогаете сберечь природные ресурсы и предотвращаете ущерб для окружающей среды и здоровья людей, который возможен в случае ненадлежащего обращения.

Более подробную информацию о пунктах приема и утилизации данного вида аппаратуры можно получить в местных муниципальных органах или на предприятии по вывозу бытового мусора.

УСЛОВИЯ ГАРАНТИЙНЫХ ОБЯЗАТЕЛЬСТВ

1. Изготовитель устанавливает на свои изделия следующие сроки службы и гарантийные сроки:
 - **Срок службы телевизора: 60 месяцев с даты выпуска;**
 - **Гарантийный срок: 12 месяцев со дня покупки.**
2. Изготовитель не несет гарантийные обязательства и не производит бесплатное сервисное обслуживание изделия, если изделие, предназначенное для личных (бытовых, семейных) нужд, использовалось для осуществления предпринимательской деятельности, а также в иных целях, не соответствующих его прямому назначению.
3. Гарантийные обязательства не распространяются на перечисленные ниже принадлежности изделия, если их замена предусмотрена конструкцией и не связана с разборкой изделия:
 - Соединительные кабели, антенны и переходники для них, носители информации различных типов (аудио-, видеодиски, диски с программным обеспечением и драйверами, карты памяти), элементы питания.
 - Чехлы, ремни, шнуры для переноски, монтажные приспособления, инструмент, документацию, прилагаемую к изделию.
4. Гарантия не распространяется на недостатки, возникшие вследствие нарушения потребителем правил использования, хранения или транспортировки товара, действий третьих лиц или непреодолимой силы, включая, но не ограничиваясь следующими случаями:
 - Если недостаток товара является следствием небрежного обращения, применения товара не по назначению, нарушения условий и правил эксплуатации, изложенных в инструкции по эксплуатации, в том числе вследствие воздействия высоких или низких температур, высокой влажности или запыленности, несоответствия Государственным стандартам параметров питающих, телекоммуникационных и кабельных сетей, попадания внутрь корпуса жидкости, насекомых и других посторонних предметов, веществ, а также длительного использования изделия в предельных режимах его работы.
 - Если недостаток товара явился следствием несанкционированного тестирования товара или попыток внесения любых изменений в его конструкцию или его программное обеспечение, в том числе ремонта или технического обслуживания в неуполномоченной ремонтной организации.
 - Если недостаток товара явился следствием использования нестандартных (нетиповых) и (или) некачественных принадлежностей, аксессуаров, запасных частей, элементов питания, носителей информации различных типов или нестандартных (нетиповых) форматов информации.
 - Если недостаток товара связан с его применением совместно с дополнительным оборудованием (аксессуарами), отличным от дополнительного оборудования, рекомендованного к применению с данным товаром. Производитель не несет ответственность за качество дополнительного оборудования (аксессуара-

- ров), произведенного третьими лицами, за качество работы своих изделий совместно с таким оборудованием, а также за качество работы дополнительного оборудования KRAFT совместно с изделиями других производителей.
- Если недостаток товара проявляется в случае неудовлетворительной работы сетей связи, теле- или радиовещания, вследствие недостаточной емкости или пропускной способности сети, мощности радиосигнала, эксплуатации товара в зоне со сложной помеховой ситуацией, на границе или вне зоны устойчивого приема радиосигнала сети связи, теле- или радиовещания, в том числе из-за особенностей ландшафта местности и ее застройки.
 - Если недостаток товара возник вследствие естественного износа при эксплуатации изделия. При этом под естественным износом понимаются последствия эксплуатации изделия, вызвавшие ухудшение их технического состояния и внешнего вида из-за длительного использования данного изделия.
 - Бесплатному сервисному обслуживанию не подлежат перечисленные ниже аксессуары и принадлежности изделия:
 - Пульты дистанционного управления, элементы питания;
 - Соединительные кабели.
5. Недостатки товара, обнаруженные в период срока службы, устраняются авторизованными на это ремонтными организациями (АСЦ). В течение гарантийного срока устранение недостатков производится бесплатно при предъявлении оригинала заполненного гарантийного талона и документов, подтверждающих факт и дату заключения договора розничной купли-продажи (товарный, кассовый чек и т. п.). В случае отсутствия указанных документов гарантийный срок исчисляется со дня изготовления товара. При этом следует учитывать:
- Настройка и установка (сборка, подключение и т. п.) изделия, описанные в документации, прилагаемой к нему, не входят в объем гарантийных обязательств и могут быть выполнены как самим пользователем, так и специалистами большинства уполномоченных сервисных центров соответствующего профиля на платной основе.
 - Работы по техническому обслуживанию изделий производятся на платной основе.
6. Изготовитель не несет ответственности за возможный вред, прямо или косвенно нанесенный своей продукцией людям, домашним животным, имуществу в случае, если это произошло в результате несоблюдения правил и условий эксплуатации, хранения, транспортировки или установки изделия; умышленных или неосторожных действий потребителя или третьих лиц.
7. Ни при каких обстоятельствах Изготовитель не несет ответственности за какой-либо особый, случайный, прямой или косвенный ущерб или убытки, включая, но не ограничиваясь перечисленным, упущенную выгоду, утрату или невозможность использования информации или данных, расходы по восстановлению информации или данных, убытки, вызванные перерывами в коммерческой, производственной или иной деятельности, возникающие в связи с использованием или невозможностью использования изделия или информации, хранящейся в нем или на сменном носителе, используемом совместно с данным изделием.

8. Изготовитель гарантирует корректную работу изделия только с теми форматами (версиями) носителей и данных, которые прямо указаны в инструкции пользователя для данного изделия. Изготовитель не гарантирует возможность работы изделия с форматами (версиями) носителей и данных, которые могут появиться в будущем.

ИСПОЛЬЗОВАНИЕ ИЗДЕЛИЯ ПО ИСТЕЧЕНИИ СРОКА СЛУЖБЫ

1. Срок службы, установленный Изготовителем для данного изделия, действует только при условии использования изделия исключительно для личных, семейных или домашних нужд, а также соблюдении потребителем правил эксплуатации, хранения и транспортировки изделия. При условии аккуратного обращения с изделием и соблюдения правил эксплуатации фактический срок службы может превышать срок службы, установленный Изготовителем.
2. По окончании срока службы изделия Вам необходимо обратиться в Авторизованный сервисный центр для проведения профилактического обслуживания изделия и определения его пригодности к дальнейшей эксплуатации. Работы по профилактическому обслуживанию изделий и его диагностике выполняются сервисными центрами на платной основе.
3. Изготовитель не рекомендует продолжать эксплуатацию изделия по окончании срока службы без проведения его профилактического обслуживания в Авторизованном сервисном центре, т. к. в этом случае изделие может представлять опасность для жизни, здоровья или имущества потребителя.

ГАРАНТИЙНЫЙ ТАЛОН

Заполняется фирмой-продавцом

Изделие: _____

Модель: _____

Заводской серийный номер: _____

Дата продажи: _____

Фирма-продавец: _____

Адрес фирмы-продавца: _____

Телефон фирмы-продавца: _____

Подпись продавца: _____

С УСЛОВИЯМИ ГАРАНТИИ ОЗНАКОМЛЕН _____

/Подпись покупателя/

Печать или штамп продавца

- *Пожалуйста, потребуйте от продавца полностью заполнить гарантийный талон, включая отрывные корешки внутри!*

**ОТРЫВНОЙ ТАЛОН «А»**

заполняется фирмой-продавцом

Изделие _____

Модель _____

Заводской серийный номер

Дата продажи _____

Фирма-продавец _____

Подпись продавца _____

печать
| или штамп |
продавца**ОТРЫВНОЙ ТАЛОН «Б»**

заполняется фирмой-продавцом

Изделие _____

Модель _____

Заводской серийный номер

Дата продажи _____

Фирма-продавец _____

Подпись продавца _____

печать
| или штамп |
продавца**ОТРЫВНОЙ ТАЛОН «В»**

заполняется фирмой-продавцом

Изделие _____

Модель _____

Заводской серийный номер

Дата продажи _____

Фирма-продавец _____

Подпись продавца _____

печать
| или штамп |
продавца

<p>A Заполняется сервисным центром</p> <p>Дата приема _____</p> <p>Дата выдачи _____</p> <p>Особые отметки _____</p> <p>Дефект и выполненные работы _____</p> <p style="text-align: right;">Печать сервисного центра</p>	<p>KRAFT ОТРЫВНОЙ ТАЛОН «А» заполняется сервисным центром</p> <p>Дата приема _____</p> <p>Дата выдачи _____</p> <p>Номер заказ-наряда <input type="text"/></p> <p>Проявления дефекта _____</p> <p>Мастер _____</p> <p>IRIS код _____</p> <p style="text-align: right;">Печать сервисного центра</p> <p style="text-align: right;">Претензий не имею (подпись потребителя)</p>
<p>B Заполняется сервисным центром</p> <p>Дата приема _____</p> <p>Дата выдачи _____</p> <p>Особые отметки _____</p> <p>Дефект и выполненные работы _____</p> <p style="text-align: right;">Печать сервисного центра</p>	<p>KRAFT ОТРЫВНОЙ ТАЛОН «Б» заполняется сервисным центром</p> <p>Дата приема _____</p> <p>Дата выдачи _____</p> <p>Номер заказ-наряда <input type="text"/></p> <p>Проявления дефекта _____</p> <p>Мастер _____</p> <p>IRIS код _____</p> <p style="text-align: right;">Печать сервисного центра</p> <p style="text-align: right;">Претензий не имею (подпись потребителя)</p>
<p>B Заполняется сервисным центром</p> <p>Дата приема _____</p> <p>Дата выдачи _____</p> <p>Особые отметки _____</p> <p>Дефект и выполненные работы _____</p> <p style="text-align: right;">Печать сервисного центра</p>	<p>KRAFT ОТРЫВНОЙ ТАЛОН «В» заполняется сервисным центром</p> <p>Дата приема _____</p> <p>Дата выдачи _____</p> <p>Номер заказ-наряда <input type="text"/></p> <p>Проявления дефекта _____</p> <p>Мастер _____</p> <p>IRIS код _____</p> <p style="text-align: right;">Печать сервисного центра</p> <p style="text-align: right;">Претензий не имею (подпись потребителя)</p>

Производитель оставляет за собой право вносить изменения конструкций, технических характеристик, внешнего вида, комплектации товара, не ухудшающие его потребительских качеств, без предварительного уведомления потребителя.

Производитель: ООО «Телебалт Т»
ул. Камская, 62 г. Калининград, 236005, Россия

По заказу: ЗАО «ЛЕБЕДИНСКИЙ ТОРГОВЫЙ ДОМ».
ул. Днепропетровская, 50 В, г. Ростов-на-Дону, 344093, Россия
Телефоны оптового отдела: (863) 255-44-56, 255-44-57

Произведено в России



kraftltd.com



телефон единой сервисной линии
8 (800) 200-79-97

