



Надежно! Выгодно! Доступно!
Safe! Reliable! Affordable!

WWW.KRAFTLTD.COM



Телефон службы поддержки клиентов/ Phone customer service:

8-800-200-79-97



ХОЛОДИЛЬНИК

REFRIGERATOR
FREEZER
INVERTOR

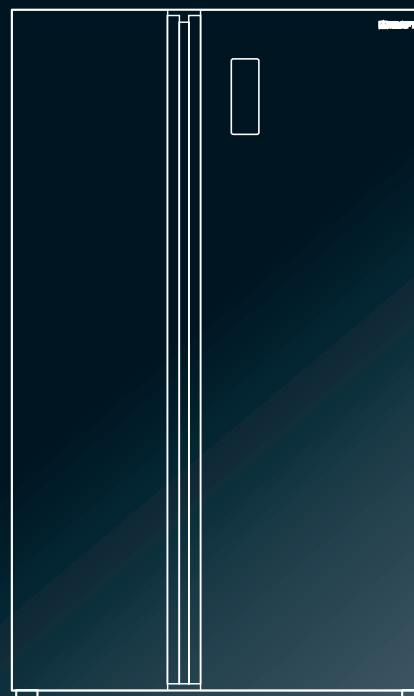

KF-HC3540CW

KF-HC3541CB

KF-HC3542CG

Уважаемый покупатель!

Поздравляем Вас с приобретением изделия торговой марки TM KRAFT.

Уверены, что наши изделия будут верными и надежными помощниками в Вашем домашнем хозяйстве.

Не подвергайте устройство резким перепадам температур. Резкая смена температуры (например, внесение устройства с мороза в теплое помещение) может вызвать конденсацию влаги внутри устройства и нарушить его работоспособность при включении.

Устройство должно отстояться в теплом помещении не менее 8 часов. Ввод устройства в эксплуатацию после транспортировки производить не ранее, чем через 8 часов после внесения его в помещение.

Содержание

ТРЕБОВАНИЯ БЕЗОПАСНОСТИ	3
ПРИ ПОДКЛЮЧЕНИИ К ИСТОЧНИКУ ЭЛЕКТРОПИТАНИЯ:	3
ПРИ ЭКСПЛУАТАЦИИ ХОЛОДИЛЬНИКА	3
ОПИСАНИЕ ХОЛОДИЛЬНИКА.....	5
УСТАНОВКА.....	5
РЕГУЛИРОВКА ДВЕРЕЙ	7
ПОДКЛЮЧЕНИЕ.....	7
ПАНЕЛЬ УПРАВЛЕНИЯ	8
БЛОКИРОВКА/ РАЗБЛОКИРОВКА	8
РЕЖИМ ОТПУСК.....	8
РЕЖИМ СУПЕРОХЛАЖДЕНИЯ.....	9
РЕЖИМ СУПЕРЗАМОРОЗКИ	9
УСТАНОВКА ТЕМПЕРАТУРЫ В ХОЛОДИЛЬНОЙ КАМЕРЕ.....	9
УСТАНОВКА ТЕМПЕРАТУРЫ В МОРОЗИЛЬНОЙ КАМЕРЕ	9
ОСОБЕННОСТИ ХОЛОДИЛЬНИКА.....	9
ОСОБЕННОСТИ РАБОТЫ ХОЛОДИЛЬНИКА	10
ХРАНЕНИЕ ПРОДУКТОВ.....	10
УБОРКА.....	12
УСТРАНЕНИЕ НЕИСПРАВНОСТЕЙ.....	13
СПЕЦИФИКАЦИЯ / КОМПЛЕКТАЦИЯ	14
УТИЛИЗАЦИЯ.....	15
ГАРАНТИЙНЫЙ ТАЛОН	16



**Перед началом эксплуатации холодильника
внимательно изучите инструкцию по эксплуатации!**

ТРЕБОВАНИЯ БЕЗОПАСНОСТИ

Во избежание риска травмы, ущерба имуществу при неправильном использовании холодильника, необходимо выполнять следующие инструкции по безопасности. (После ознакомления с данной инструкцией ее следует хранить в безопасном и доступном месте).

Перед началом использования данный холодильник следует установить и подключить должным образом в соответствии с инструкцией по установке.

ПРИ ПОДКЛЮЧЕНИИ К ИСТОЧНИКУ ЭЛЕКТРОПИТАНИЯ:

- Следует использовать отдельную розетку. Использование одной розетки для нескольких приборов может привести к возгоранию.
- Запрещается разбирать, ремонтировать или вносить изменения в конструкцию данного электроприбора. Это может привести к пожару или неполадкам в его работе, что может быть причиной несчастного случая.
- Для снижения риска возникновения пожара, поражения электрическим током или травм при эксплуатации данного изделия, необходимо соблюдать основные меры предосторожности.
- Если обнаружено повреждение сетевого шнура или вилки или неплотный контакт гнезд розетки, пользоваться ими нельзя. Это может привести к поражению электрическим током или к короткому замыканию, что может стать причиной пожара.
- Не допускайте попадания воды на вилку сетевого шнура. Попадание воды на вилку или повреждение вилки может стать причиной пожара или поражения электрическим током.
- Не допускайте перегибания сетевого шнура и убедитесь, что он не прижат тяжелым предметом. Прижатый шнур может повредиться, что может привести к пожару или поражению электрическим током.
- Запрещается заменять сетевой шнур или менять его длину. Это может вызвать его повреждение и привести к короткому замыканию и стать причиной пожара. При повреждении шнура питания его замену, во избежание опасности, должен производить изготовитель, сервисная служба или аналогичный квалифицированный персонал.
- Не следует тянуть за шнур или касаться вилки влажными руками. Это может привести к поражению электрическим током или травме. Вытрите насухо вилку, очистите ее от пыли и аккуратно вставьте в розетку. Пыль, вода или слабый контакт могут стать причиной пожара или поражения электрическим током.
- Холодильник должен быть заземлен. Неправильно выполненное заземление может привести к выходу из строя или к поражению электрическим током.

ПРИ ЭКСПЛУАТАЦИИ ХОЛОДИЛЬНИКА:

- **Не следует ставить тяжелые предметы на холодильник.** При открывании или закрывании дверей эти предметы могут упасть и привести к травме.



- Не используйте рядом с холодильником и не храните в нем горючие материалы, такие как эфир, бензин, спирт, сжиженный нефтяной газ (пропан-бутан), распылители или косметику. Это может привести к взрыву или пожару.
- Разбирать, ремонтировать холодильник или вносить какие-либо изменения в его конструкцию разрешено только квалифицированному специалисту.
- Запрещается использовать холодильник для не бытовых целей (испытательных материалов, лекарственных препаратов и т. д.). Это может привести к неожиданному риску, такому как пожар, поражение электрическим током, порча хранящихся продуктов или химическая реакция.
- Установите холодильник на твердый ровный пол, чтобы предотвратить его падение и избежать ранений или гибели людей.
- Не следует пользоваться обогревательными приборами рядом с холодильником. Это может стать причиной пожара.
- Не допускайте попадания жиров и масел (в том числе и растительных) на пластмассовые детали холодильника. Это вызывает их порчу и разрушение.
- После отключения холодильника от сети повторно включать его следует не ранее, чем через 5 минут. В противном случае холодильник может выйти из строя.
- Для отключения холодильника от сети держитесь за вилку, а не за сетевой шнур. Извлечение вилки из розетки за шнур может привести к поражению электрическим током, короткому замыканию или пожару.
- Запрещается использовать горючие аэрозоли рядом с холодильником. Это может стать причиной пожара.
- Розетка должна быть легкодоступна на случай необходимости быстрого отключения.
- При утилизации холодильника следует снять с дверей уплотнитель. В противном случае ребенок может оказаться запертым внутри.

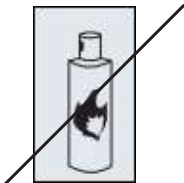

ВНИМАНИЕ!

Прибор не предназначен для использования лицами (включая детей) с пониженными физическими, чувственными или умственными способностями или при отсутствии у них жизненного опыта или знаний, если они не находятся под контролем или не проинструктированы об использовании прибора лицом, ответственным за их безопасность. Дети должны находиться под присмотром для недопущения игры с прибором.



ВНИМАНИЕ! Не используйте электрические приборы внутри отделений для хранения продуктов.



ОПИСАНИЕ ХОЛОДИЛЬНИКА



1. Навесные полки морозильной камеры
2. Стекланные полки морозильной камеры
3. Выдвижные ящики морозильной камеры
4. Стекланные полки холодильной камеры
5. Выдвижные ящики для овощей
6. Дверные полки холодильной камеры

УСТАНОВКА

- Холодильник не является встраиваемым. Сверху, с задней и боковых его сторон должно быть свободное пространство (не менее 10 см) для циркуляции воздуха и снижения энергопотребления.
- Не устанавливайте холодильник вблизи источников тепла и в зоне действия прямых солнечных лучей или повышенной влажности.

- Убедитесь, что напряжение электрического тока указанное в инструкции соответствует параметрам сети Вашего дома.
- При установке холодильника боковой стороной к стене помещения предусмотрите наличие достаточного пространства для открывания дверей на угол более 90 градусов, чтобы обеспечить возможность извлечения полок и ящиков.
- Чтобы исключить вибрацию, проверьте установку холодильника по уровню. При необходимости отрегулируйте ножки, чтобы компенсировать неровность пола. Для того чтобы двери холодильника лучше закрывались, холодильник должен быть слегка наклонен назад. Для того чтобы повернуть регулируемые ножки, немного наклоните холодильник. Для того чтобы приподнять переднюю часть холодильника, поверните регулируемые ножки против часовой стрелки, а чтобы опустить — по часовой стрелке.
- Перед использованием тщательно вымойте холодильник.
- Установите съемные детали, такие как форма для льда и др., на соответствующие места.
- Предусмотрена возможность перестановки полок в камерах (при необходимости). Для извлечения полок следуйте приведенной на рисунке последовательности:

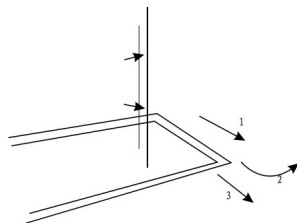

- Дверные полки при необходимости можно переставить: взявшись за полку с обеих сторон, аккуратно сдвиньте её вверх по направлению стрелки 1, после высвобождения можно извлечь полку. Вы можете переставить любую полку на двери холодильника в зависимости от высоты хранящихся продуктов.

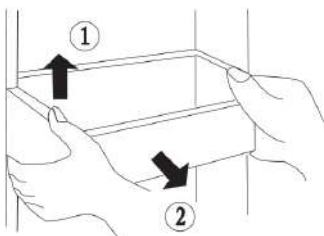

- Вставьте вилку сетевого шнура в розетку. Не включайте в эту розетку другие электроприборы.

РЕГУЛИРОВКА ДВЕРЕЙ

- В холодильнике предусмотрена возможность отрегулировать двери по уровню (в случае необходимости)

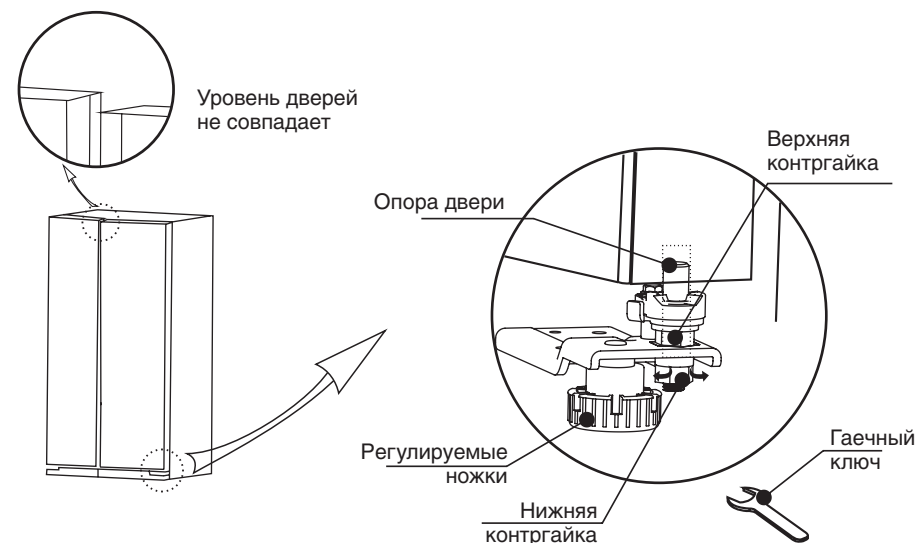

- Сначала поверните по часовой стрелке при помощи гаечного ключа нижнюю контргайку, для того чтобы освободить верхнюю контргайку для регулировки уровня. Затем при помощи верхней контргайки выровняйте дверь до нужного уровня. Затяните нижнюю контргайку против часовой стрелки.
- 1. Если дверь холодильной камеры ниже уровня, откройте дверь холодильной камеры и отрегулируйте до необходимого уровня, поворачивая против часовой стрелки верхнюю контргайку, как описано выше.
- 2. Если дверь холодильной камеры выше уровня, откройте дверь холодильной камеры и отрегулируйте до необходимого уровня, поворачивая по часовой стрелке верхнюю контргайку, как описано выше.

⚠ ВНИМАНИЕ! Отрегулировать уровень можно не более, чем на 5 мм.

ПОДКЛЮЧЕНИЕ

При первой установке холодильника дайте ему поработать 2–4 часа, чтобы внутри установилась рабочая температура, и только затем заполняйте его свежими или замороженными продуктами. После отключения холодильника от сети повторно включать его следует не ранее, чем через 5 минут.

ПАНЕЛЬ УПРАВЛЕНИЯ

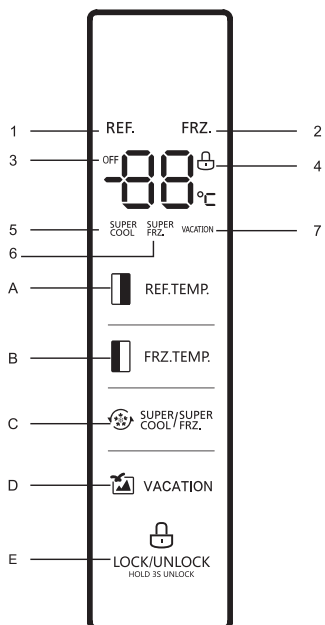

Кнопки

- A. Установка температуры в холодильной камере.
- B. Установка температуры в морозильной камере.
- C. Режим суперохлаждения/ суперзаморозки.
- D. Режим ОТПУСК.
- E. Блокировка/разблокировка.

Дисплей

- 1. Температура в холодильной камере.
- 2. Температура в морозильной камере.
- 3. Отключение холодильной камеры.
- 4. Индикация Блокировка/разблокировка.
- 5. Индикация режима суперохлаждения.
- 6. Индикация режима суперзаморозки.
- 7. Индикация режима ОТПУСК.

БЛОКИРОВКА/ РАЗБЛОКИРОВКА

- Нажмите кнопку E и удерживайте 3 секунды, чтобы заблокировать все остальные кнопки. Нажмите кнопку на 3 секунды, чтобы разблокировать все остальные кнопки.
- В разблокированном состоянии, нажатием клавиши C выберите желаемый режим охлаждения.

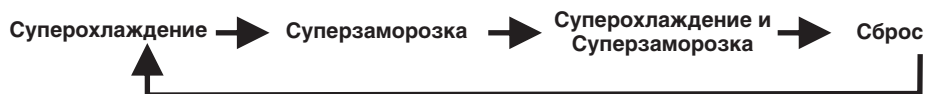

РЕЖИМ ОТПУСК

- Установите режим ОТПУСК нажатием клавиши D, затем нажмите клавишу E для подтверждения.
- Функцию рекомендуется включать при отъезде на длительное время (более 14 дней). При выборе функции в холодильном отделении устанавливается температура плюс 7°C, что предотвращает образование неприятного запаха в закрытом отделении без продуктов.
- Продукты следует заранее достать из холодильной камеры.

РЕЖИМ СУПЕРОХЛАЖДЕНИЯ

- При выборе функции СУПЕРОХЛАЖДЕНИЯ индикатор режима будет гореть, и холодильник будет работать в соответствующем температурном режиме.
- Функцию рекомендуется включать при необходимости быстрого охлаждения напитков или большого количества свежих продуктов в холодильной камере. При включении функции температура в холодильной камере понижается до минимального значения для быстрого охлаждения продуктов (2°C).
- Выключение функции производится автоматически через 2,5 часа.

РЕЖИМ СУПЕРЗАМОРОЗКИ

- При выборе функции СУПЕРЗАМОРОЗКИ индикатор режима будет гореть, и холодильник будет работать в соответствующем температурном режиме.
- Функция предназначена для замораживания в морозильной камере свежих продуктов массой более 4 кг. При включении функции температура в морозильной камере понижается до минимального значения для быстрого замораживания продуктов (-24°C).
- Выключение функции производится автоматически через 24 часа.

УСТАНОВКА ТЕМПЕРАТУРЫ В ХОЛОДИЛЬНОЙ КАМЕРЕ

- Нажмите кнопку REF TEMP, индикатор температуры холодильной камеры начнет мигать. Повторными нажатиями кнопки REF TEMP установите необходимую температуру. Диапазон выбора температуры холодильной камеры от +2°C до +8°C.
- Температура устанавливается после подтверждения выбора нажатием на клавишу LOCK.

УСТАНОВКА ТЕМПЕРАТУРЫ В МОРОЗИЛЬНОЙ КАМЕРЕ

- Нажмите кнопку FRZ TEMP, индикатор температуры морозильной камеры начнет мигать. Повторными нажатиями кнопки FRZ TEMP установите необходимую температуру. Диапазон выбора температуры морозильной камеры от -24°C до -16°C.
- Когда выбран режим СУПЕРЗАМОРОЗКИ, установка температуры невозможна.

ОСОБЕННОСТИ ХОЛОДИЛЬНИКА

- Система Multi-Flow:** система охлаждения при помощи многоканальных потоков воздуха, позволяет быстро и эффективно охладить продукты до нужной температуры.
- Удобство эксплуатации:** съемные дверные полки и навесные ящики упрощают хранение продуктов и позволяют удобно разместить их в камерах холодильника.
- Надежность:** полки холодильной камеры изготовлены из высококачественного закаленного стекла повышенной прочности.
- Интеллектуальное управление:** температура заморозки контролируется встроенным процессором и изменяется в зависимости от количества загруженных продуктов и вызванных этим колебаниями температуры в морозильной камере.

- **Total No Frost:** автоматическая система разморозки холодильной и морозильной камер (охлаждение потоком холодного воздуха).
- **Звуковая сигнализация открытой двери:** звуковой сигнал, сообщающий о том, что дверь холодильника открыта продолжительное время

ОСОБЕННОСТИ РАБОТЫ ХОЛОДИЛЬНИКА

Не перемещайте и не наклоняйте холодильник во время его работы. В компрессоре может возникнуть шум. Данная особенность не влияет на работоспособность компрессора.

⚠ ВНИМАНИЕ! В результате температурных деформаций составных частей холодильника может слышаться потрескивание. Характерные звуки включения терморегулятора и компрессора являются нормальными звуками, возникающими при работе электрооборудования прибора.

⚠ Хладагент, циркулирующий внутри системы охлаждения, может негромко булькать, даже если компрессор не работает. Не беспокойтесь, это совершенно нормально.

В процессе работы холодильника могут быть слышны:

- шелест крыльчаток вентиляторов;
- щелчки срабатывания датчика-реле температуры;
- жужжание привода воздушных заслонок;
- журчание хладагента, циркулирующего по трубкам холодильной системы;
- легкие потрескивания при температурных деформациях материалов.

Данные звуки не связаны с каким-либо дефектом и носят функциональный характер.

ХРАНЕНИЕ ПРОДУКТОВ

- Не рекомендуется хранить в холодильнике продукты, которые быстро портятся при низкой температуре, такие как бананы и дыни.
- Перед тем, как поставить в холодильник, горячие продукты и напитки следует охладить до комнатной температуры.
- Горячие продукты и напитки могут привести к порче других продуктов.
- При хранении продуктов пользуйтесь ёмкостями с крышками. Это предотвратит испарение влаги и поможет сохранить вкус и питательные вещества продуктов.
- Не заслоняйте вентиляционные отверстия продуктами. Непрерывная циркуляция холодного воздуха позволяет поддерживать постоянную температуру в холодильнике.
- Не следует часто открывать двери. При открывании дверей теплый воздух попадает внутрь, что приводит к повышению температуры.
- Во избежание проблем с закрыванием двери холодильника не рекомендуется хранить в дверной корзине слишком много продуктов.
- Не замораживайте ранее оттаявшие продукты. Это приведет к потере вкусовых качеств и полезных веществ.

- Не следует хранить в холодильнике фармацевтическую продукцию или другие продукты, требующие строгого соблюдения температурного режима.
- Если необходимо быстро заморозить свежие продукты, поставьте их в нижний выдвижной ящик морозильного отделения.
- Замороженные продукты следует хранить в упаковке (в полиэтиленовой пленке, алюминиевой фольге и т.п.) в морозильном отделении.
- Не храните бутылки в морозильном отделении — при замерзании они могут лопнуть.
- Рекомендации по зонам хранения продуктов в холодильнике:

Холодильная камера

1. Паста, бутелированные и консервированные продукты, молоко.
2. Молочные продукты, фастфуд.
3. Приготовленное мясо и мясные продукты (сосиски, т.п.).
4. Фрукты и овощи.
5. Соусы, приправы, консервы.
6. Всевозможные бутелированные напитки и жидкости (растительное масло и пр.).

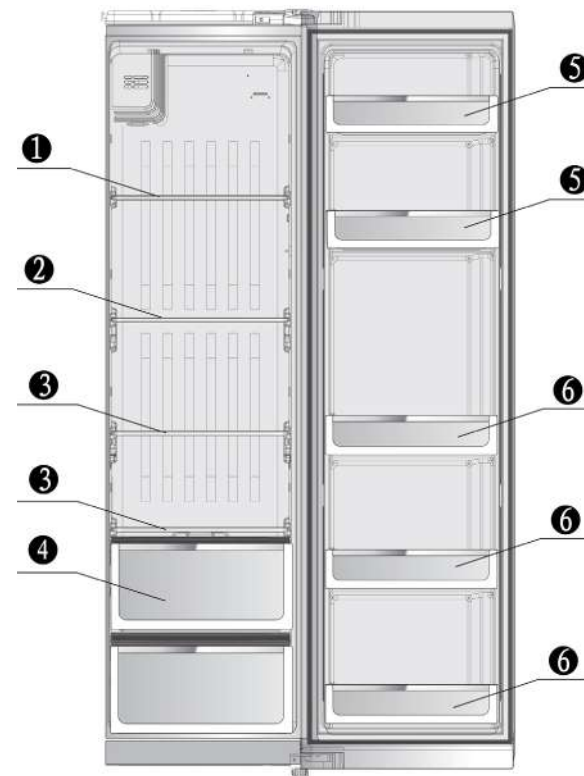

Морозильная камера

1. Скоропортящиеся продукты, мороженое.
2. Замороженные полуфабрикаты.
3. Рыба, мясо.
4. Упакованные рыба, мясо, птица.

Морозильная камера используется для хранения мороженого, заморозки продуктов, изначально замороженных полуфабрикатов, предназначенных для длительного хранения. Температура заморозки до -18°C и ниже. Следуйте инструкциям на упаковке замороженных продуктов.

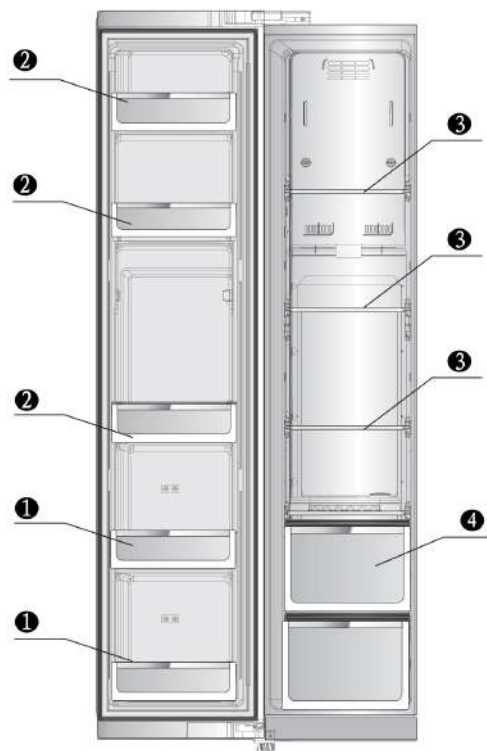

УБОРКА

- Перед уборкой убедитесь, что электропитание отключено.
- Снаружи и внутри холодильник следует мыть чистой салфеткой, смоченной в тёплой воде с жидким моющим средством. Затем насухо вытрите сухой салфеткой.
- После уборки проверьте, что сетевой шнур не повреждён. Затем плотно вставьте вилку в розетку.

⚠ ВНИМАНИЕ! Запрещается при уборке пользоваться абразивными веществами, бензином, бензолом, растворителем, хлоргидратом, горячей водой, грубой щеткой и т.д., которые могут повредить поверхность холодильника.

УСТРАНЕНИЕ НЕИСПРАВНОСТЕЙ

Прежде чем звонить в ремонтную службу, прочитайте этот раздел. Данный список включает в себя наиболее распространенные случаи, которые не являются результатом плохого качества сборки или некачественных материалов, использованных в данном приборе.

Неисправность	Причины
Холодильник не работает	Холодильник не подключен к сети. Низкое напряжение. Отключение электросети или сработал предохранитель.
Неприятный запах в холодильнике	Продукты плохо упакованы. Испорченные продукты. Частое открывание двери холодильника.
Слабое охлаждение	Высокая внешняя температура. Одновременно загружено слишком много продуктов. Неостывшие продукты.
Лампа не горит	Если холодильник включен в сеть и работает, лампа нуждается в замене.
Громкие звуки	Не выровнены или холодильник, или продукты. Неправильно установлены аксессуары.
Компрессор работает без остановки	Слишком долго была открыта дверца. Слишком много продуктов было одновременно помещено в холодильник. Холодильник расположен близко к нагревательному элементу или под прямыми солнечными лучами. Не выдержаны рекомендации по установке холодильника (отступы от стен). Установлены самые низкие значения температур в камерах

Спецификация / Комплектация

МОДЕЛЬ	KF-HC3540CW	KF-HC3541CB	KF-HC3542CG
Основные характеристики			
Полный общий объем (л)	584	584	584
Общий объем холодильной камеры (л)	349	349	349
Общий объем морозильной камеры (л)	235	235	235
Общий внутренний объем (л)	527	527	527
Внутренний объем холодильной камеры (л)	344	344	344
Внутренний объем морозильной камеры (л)	183	183	183
Тип компрессора и количество	Инверторный/ 1	Инверторный/ 1	Инверторный/ 1
Хладагент	R600a	R600a	R600a
Система разморозки	Total No Frost	Total No Frost	Total No Frost
Система обдува и охлаждения	Multi-Flow System	Multi-Flow System	Multi-Flow System
Термоизоляция	циклопентан	циклопентан	циклопентан
Тип конденсатора	скрытый	скрытый	скрытый
Класс энергопотребления	A+	A+	A+
Энергопотребление (кВтч/сутки)	1,08	1,08	1,08
Энергопотребление (кВтч/год)	392	392	392
Климатический класс	SN/N/ST/T	SN/N/ST/T	SN/N/ST/T
Класс заморозки	****	****	****
Уровень шума (дБ)	40	40	40
Потребляемая мощность (Вт)	145	145	145
Напряжение (В) / Частота тока (Гц)	220-240/50	220-240/50	220-240/50
Количество камер (шт.)	2	2	2
Количество дверей (шт.)	2	2	2
Дисплей / тип управления	LED & touch screen	LED & touch screen	LED & touch screen
Режим суперохлаждения	да	да	да
Режим суперзаморозки	да	да	да
Функция блокировки (замок)	да	да	да
Звуковая сигнализация открытой двери	да	да	да
Режим «Отпуск»	да	да	да
Тип рукоятки	встроенный	встроенный	встроенный
Цвет дверной панели	белое стекло	черное стекло	бежевое стекло
Характеристики холодильной камеры			
Тип разморозки	No frost	No frost	No frost
Внутренняя подсветка	LED	LED	LED
Материал полок / количество (шт.)	закаленное стекло / 4	закаленное стекло / 4	закаленное стекло / 4
Материал контейнера для фруктов и овощей / количество (шт.)	ударопрочный пластик / 2	ударопрочный пластик / 2	ударопрочный пластик / 2
Материал дверных полок / количество (шт.)	ударопрочный пластик / 5	ударопрочный пластик / 5	ударопрочный пластик / 5
Лоток для яиц	2	2	2
Характеристики морозильной камеры			
Тип разморозки	No frost	No frost	No frost
Мощность замораживания (кг/сутки)	10	10	10
Материал полок / количество (шт.)	закаленное стекло / 4	закаленное стекло / 4	закаленное стекло / 4
Материал выдвижных ящиков/ количество (шт.)	ударопрочный пластик / 2	ударопрочный пластик / 2	ударопрочный пластик / 2

МОДЕЛЬ	KF-HC2535GLBG	KF-HC2536GLWG	KF-HC2537GLBLG
Материал дверных полок / количество (шт.)	ударопрочный пластик / 5	ударопрочный пластик / 5	ударопрочный пластик / 5
Сохранность замороженных продуктов при отключении электроэнергии (ч)	10	10	10
Форма для льда	1 (поворотная)	1 (поворотная)	1 (поворотная)
Габаритные размеры			
Габаритные размеры без упаковки (ШхГхВ) (мм)	895x690x1788	895x690x1788	895x690x1788
Габаритные размеры в упаковке (ШхГхВ) (мм)	955x778x1855	955x778x1855	955x778x1855
Вес нетто / брутто (кг)	105/116	105/116	105/116
Комплектация			
Холодильник	1	1	1
Инструкция по эксплуатации с гарантийным талоном	1	1	1
Упаковка	1	1	1

УТИЛИЗАЦИЯ

Прибор должен быть утилизирован в соответствии с требованиями по охране окружающей среды в Вашем регионе.



Маркированные соответствующим знаком материалы пригодны для переработки. Убедитесь перед утилизацией, что элементы задней части холодильника, такие как трубки системы охлаждения и компрессор, не повреждены и не происходит утечка газа. Перед утилизацией снимите двери с холодильника для Вашей безопасности.



WEEE маркировка на этом продукте говорит о том, что продукт не может быть утилизирован вместе с домашним мусором. Чтобы предотвратить возможную угрозу здоровью и окружающей среде, продукт должен быть утилизирован в рамках утвержденного процесса утилизации. Для дальнейшей информации, как утилизировать продукт правильно, свяжитесь с поставщиком или местными организациями, ответственными за утилизацию мусора.

Производитель оставляет за собой право вносить изменения конструкций, технических характеристик, внешнего вида, комплектации товара, не ухудшающие его потребительских качеств, без предварительного уведомления потребителя.

ГАРАНТИЙНЫЙ ТАЛОН

Дата продажи

« ____ » _____ 20__ г.

Штамп магазина

ГАРАНТИЙНЫЙ СРОК ЭКСПЛУАТАЦИИ — 24 (ДВАДЦАТЬ ЧЕТЫРЕ) МЕСЯЦА СО ДНЯ ПРОДАЖИ ХОЛОДИЛЬНИКА.

Продавец обязан при продаже заполнить гарантийные талоны. Дата изготовления товара находится на упаковке и на задней стенке товара.

1. **Гарантийные обязательства компании «Лебединский торговый дом» действительны только для холодильника марки KRAFT.**
2. **Компания «Лебединский торговый дом» гарантирует устранение заводских дефектов или неисправностей техники, выявленных в течение периода гарантийного обслуживания.** Все претензии по внешнему виду предъявляйте продавцу при покупке товара. После покупки товара ответственность за все внешние повреждения возлагается на потребителя.
3. **Гарантия не распространяется** на царапины, трещины и аналогичные механические повреждения, возникшие в процессе эксплуатации.
4. **Гарантийный ремонт не производится в следующих случаях:**
 - недействительности гарантийного талона;
 - наличия повреждений и неисправностей, возникших в результате неправильного обращения или использования техники с нарушением правил эксплуатации, а также возникших в результате небрежной транспортировки техники клиентом или торгующей организацией;
 - установления факта ремонта (попытки ремонта) техники посторонними лицами;
5. **Гарантийный талон является недействительным в следующих случаях:**
 - неправильное или неполное его заполнение магазином;
 - отсутствие даты продажи и штампа магазина.
6. **Компания «Лебединский торговый дом» не несет никакой ответственности за ущерб, причиненный людям, животным и помещениям по причине нарушения правил эксплуатации холодильника марки KRAFT.**
7. **Гарантийное обслуживание не распространяется на регулировку, чистку и уход за изделием.**
8. **Для консультаций по установке холодильника обязательно обратитесь в сервис-центр. Для подключения и установки Вы можете воспользоваться услугами квалифицированных специалистов местной сервисной службы. В случае неправильного подключения и установки, Вы лишаетесь права на бесплатный гарантийный ремонт.**

Тел. сервисного центра: (863) 258-73-02

<p>КОРЕШОК талона № 1 на гарантийный ремонт холодильника KRAFT модели _____ серийный № _____</p> <p>Изъят « ____ » _____ 20__ г.</p> <p>Исполнитель _____ ф.и.о. _____ подпись _____</p> <p>Вид и содержание выполненных работ _____</p> <p>Наименование сервисной службы _____</p>	<p>ТАЛОН № 1 НА ГАРАНТИЙНЫЙ РЕМОНТ холодильника KRAFT модели _____ серийный номер _____</p> <p>Продан _____ (наименование и адрес торгового предприятия)</p> <p>_____ тел: _____</p> <p>Дата продажи « ____ » _____ г.</p> <p>Штамп магазина _____ (личная подпись продавца)</p> <p>Наименование и адрес сервисной службы* _____ (* заполняется торговым предприятием)</p>
<p>КОРЕШОК талона № 2 на гарантийный ремонт холодильника KRAFT модели _____ серийный № _____</p> <p>Изъят « ____ » _____ 20__ г.</p> <p>Исполнитель _____ ф.и.о. _____ подпись _____</p> <p>Вид и содержание выполненных работ _____</p> <p>Наименование сервисной службы _____</p>	<p>ТАЛОН № 2 НА ГАРАНТИЙНЫЙ РЕМОНТ холодильника KRAFT модели _____ серийный номер _____</p> <p>Продан _____ (наименование и адрес торгового предприятия)</p> <p>_____ тел: _____</p> <p>Дата продажи « ____ » _____ г.</p> <p>Штамп магазина _____ (личная подпись продавца)</p> <p>Наименование и адрес сервисной службы* _____ (* заполняется торговым предприятием)</p>

<p>Холодильник KRAFT модели _____</p> <p>серийный номер _____</p> <p>Владелец, его адрес _____</p> <p>_____</p> <p>_____</p> <p>Телефон владельца _____ <small>подпись</small></p> <p>Причина отказа (неисправность) _____</p> <p>_____</p> <p>_____</p> <p>Владелец: _____ <small>подпись</small></p> <p>Механик: _____ <small>Ф.И.О.</small></p> <p>Выполнены работы: _____</p> <p>_____</p> <p>Дата « ____ » _____ г.</p> <p>Механик: _____ <small>подпись</small> Владелец: _____ <small>подпись</small></p> <p>Утверждаю _____ <small>наименование сервисного предприятия и адрес</small></p> <p>_____</p> <p>_____ <small>должность руководителя предприятия, выполнившего обслуживание</small> МП _____ <small>подпись</small></p>	
<p>Холодильник KRAFT модели _____</p> <p>серийный номер _____</p> <p>Владелец, его адрес _____</p> <p>_____</p> <p>_____</p> <p>Телефон владельца _____ <small>подпись</small></p> <p>Причина отказа (неисправность) _____</p> <p>_____</p> <p>_____</p> <p>Владелец: _____ <small>подпись</small></p> <p>Механик: _____ <small>Ф.И.О.</small></p> <p>Выполнены работы: _____</p> <p>_____</p> <p>Дата « ____ » _____ г.</p> <p>Механик: _____ <small>подпись</small> Владелец: _____ <small>подпись</small></p> <p>Утверждаю _____ <small>наименование сервисного предприятия и адрес</small></p> <p>_____</p> <p>_____ <small>должность руководителя предприятия, выполнившего обслуживание</small> МП _____ <small>подпись</small></p>	

<p>КОРЕШОК талона № 3 на гарантийный ремонт холодильника KRAFT модели _____ <small>серийный №</small></p> <p>Изъят « ____ » _____ г.</p> <p>Исполнитель _____ <small>Ф.И.О.</small> <small>подпись</small></p> <p>Вид и содержание выполненных работ _____</p> <p>_____</p> <p>Наименование сервисной службы _____</p>	<p>ТАЛОН № 3 НА ГАРАНТИЙНЫЙ РЕМОНТ</p> <p>холодильника KRAFT модели _____</p> <p>серийный номер _____</p> <p>Продан _____ <small>(наименование и адрес торгового предприятия)</small></p> <p>_____</p> <p>_____</p> <p>_____ <small>тел:</small> _____</p> <p>Дата продажи « ____ » _____ г.</p> <p>Штамп магазина _____ <small>(личная подпись продавца)</small></p> <p>Наименование и адрес сервисной службы* _____</p> <p>_____ <small>(* заполняется торговым предприятием)</small></p> <p>_____</p> <p style="text-align: center;">Линия отреза</p>
<p>КОРЕШОК талона № 4 на гарантийный ремонт холодильника KRAFT модели _____ <small>серийный №</small></p> <p>Изъят « ____ » _____ г.</p> <p>Исполнитель _____ <small>Ф.И.О.</small> <small>подпись</small></p> <p>Вид и содержание выполненных работ _____</p> <p>_____</p> <p>Наименование сервисной службы _____</p>	<p>ТАЛОН № 4 НА ГАРАНТИЙНЫЙ РЕМОНТ</p> <p>холодильника KRAFT модели _____</p> <p>серийный номер _____</p> <p>Продан _____ <small>(наименование и адрес торгового предприятия)</small></p> <p>_____</p> <p>_____</p> <p>_____ <small>тел:</small> _____</p> <p>Дата продажи « ____ » _____ г.</p> <p>Штамп магазина _____ <small>(личная подпись продавца)</small></p> <p>Наименование и адрес сервисной службы* _____</p> <p>_____ <small>(* заполняется торговым предприятием)</small></p> <p>_____</p> <p style="text-align: center;">Линия отреза</p>

<p>Холодильник KRAFT модели _____</p> <p>серийный номер _____</p> <p>Владелец, его адрес _____</p> <p>_____</p> <p>_____</p> <p>Телефон владельца _____ <small>подпись</small></p> <p>Причина отказа (неисправность) _____</p> <p>_____</p> <p>_____</p> <p>Владелец: _____ <small>подпись</small></p> <p>Механик: _____ <small>Ф.И.О.</small></p> <p>Выполнены работы: _____</p> <p>_____</p> <p>Дата « _____ » _____ г.</p> <p>Механик: _____ <small>подпись</small> Владелец: _____ <small>подпись</small></p> <p>Утверждаю _____ <small>наименование сервисного предприятия и адрес</small></p> <p>_____</p> <p>_____ <small>должность руководителя предприятия, выполнившего обслуживание</small> МП _____ <small>подпись</small></p>	
<p>Холодильник KRAFT модели _____</p> <p>серийный номер _____</p> <p>Владелец, его адрес _____</p> <p>_____</p> <p>_____</p> <p>Телефон владельца _____ <small>подпись</small></p> <p>Причина отказа (неисправность) _____</p> <p>_____</p> <p>_____</p> <p>Владелец: _____ <small>подпись</small></p> <p>Механик: _____ <small>Ф.И.О.</small></p> <p>Выполнены работы: _____</p> <p>_____</p> <p>Дата « _____ » _____ г.</p> <p>Механик: _____ <small>подпись</small> Владелец: _____ <small>подпись</small></p> <p>Утверждаю _____ <small>наименование сервисного предприятия и адрес</small></p> <p>_____</p> <p>_____ <small>должность руководителя предприятия, выполнившего обслуживание</small> МП _____ <small>подпись</small></p>	

Dear Buyer!

We congratulate you on having bought the device under trade name TM KRAFT. We are sure that our devices will become faithful and reliable assistance in your housekeeping.

Avoid extreme temperature changes. Rapid temperature change (e.g. when the unit is moved from freezing temperature to a warm room) may cause condensation inside the unit and a malfunction when it is switched on.

In this case leave the unit at room temperature for at least 8 hours before switching it on. If the unit has been in transit, leave it indoors for at least 8 hours before starting operation.



Before installing and first using the appliance read this manual carefully!

Contents

SAFETY WARNINGS	22
NOTICE	23
PRODUCT OVERVIEW	23
PREPARING BEFOR USING	24
SPECIFICATION OF PRODUCT	24
CORERCT USE FOR YOUR REFRIGERATOR.....	24
NEW REFRIGERATOR IS COMING	25
INSTRUCTIONS TO HEIGHT ADJUSTMENT OF THE DOOR	25
REFRIGERATORS TRANSPORTATION AND LOCATION	26
START USING	26
REFRIGERATOR COMPATRTMENT	27
FREEZER COMPARTMENT	29
INTRODUCTION OF FUNCTION.....	30
ANNOUNCEMENTS	31
MAINTENANCE AND CARE REFRIGERATOR	32
REPLACEMENT ON LIGHTS.....	33
SIMPLE TROUBLE ANALYZING AND SHOOTING	33
DISPOSAL.....	34
ENERGY SAVING TIPS.....	35

SAFETY WARNINGS

- 1) **⚠ WARNING!** Keep ventilation openings, in the appliance enclosure or in the built-in structure, clear of obstruction.
- 2) **⚠ WARNING!** Do not use mechanical devices or other means to accelerate the defrosting process, other than those recommended by the manufacturer.
- 3) **⚠ WARNING!** Do not damage the refrigerant circuit.
- 4) **⚠ WARNING!** Do not use electrical appliances inside the food storage compartments of the appliance, unless they are of the type recommended by the manufacturer.
- 5) The appliance has to be unplugged after use and before carrying out user maintenance on the appliance.
- 6) This appliance can be used by children aged from 8 years and above and persons with reduce physical sensory or mental capabilities or lack of experience and knowledge if they have been given supervision or instruction concerning use of the appliance in a safe way and understand the hazards involved. Children shall not play with the appliance. Cleaning and user maintenance shall not be made by children without supervision.
- 7) If the supply cord is damaged, it must be replaced by the manufacturer, its service agent or similarly qualified persons in order to avoid a hazard.
- 8) Please abandon the refrigerator according to local regulators for it use flammable blowing gas and refrigerant.
- 9) Please according to local regulations regarding disposal of the appliance for its flammable refrigerant and blowing gas. Before you scrap the appliance, please take off the doors to prevent children trapped.
- 10) This appliance is intended to be used in household and similar applications such as
 - staff kitchen areas in shops, offices and other working environments;
 - farm houses and by clients in hotels, motels and other residential type environments;
 - bed and breakfast type environments;
 - catering and similar non-retail applications.
- 11) Do not store explosive substances such as aerosol cans with a flammable propellant in this appliance.

⚠ IT IS HAZARDOUS FOR ANYONE OTHER THAN AUTHORISED SERVICE PERSONNEL TO CARRY OUT SERVICING OF REPAIRS WHICH INVOLVE THE REMOVAL OF COVERS.

⚠ TO AVOID THE RISK OF AN ELECTRICAL SHOCK DO NOT ATTEMPT REPAIRS YOURSELF.

NOTICE

Before it is used, please notice important safety instruction. Please read this guide thoroughly before operation and keep it handy for reference at all time. The company's products should continue to improve, subject to change without notice. When disposing of any refrigerator equipment please contact your local waste disposal department for advice on safe disposal. Do not store or place dry ice in the refrigerator.

You purchase refrigerator certain characteristics and fitting possibly with this using guide not completely consistent. Please take the refrigerator in the packing list as the standard. This makes an apology sincerely.

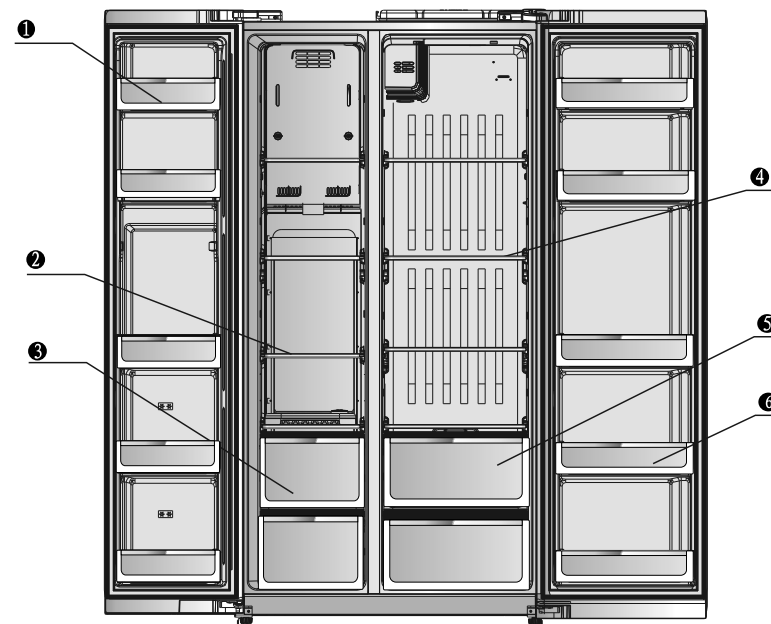

- 1 Freezer door rack
- 2 Freezer compartment glass shelf
- 3 Freezer compartment drawer
- 4 Refrigerator compartment glass shelf
- 5 Vegetable crisper
- 6 Refrigerator door rack

Preparing before using

Sepecification of product

- **Invariable keeping fresh technology**

Separate windy system in refrigerator compartment, separate temperature control, stable storage temperature, long time fresh.

- **Defrost pre-cold**

Technology of defrost pre-cold with purpose of keeping temperature stable in refrigerator, suitable for keep food fresh.

- **Aptitude defrosting**

Defrosting depends on using frequency with purpose of energy saving

- **Gliding shelves, convenient using**

Freezer and refrigerator's rack designed as gliding and stretching ,it's convenient to stored.

- **Human aptitude**

Freezing effect is adjusted according to storage temperature and inside temperature by computer

- **Nice dimension**

Ultra-thin size;Ultra great volume; Refrigerator compartment uses the upscale armored glass rack.

- **CFC and no-frost design. Fasting freezing**

- **Automatic alarm of problem**

- **Reliable compressor with good quality**

- **Opening door alalrm, LED screen**

Correct Use for Your Refrigerator

Warnings

- Don't use mechanical equipment or other methods to accelerate the defrosting process except the means recommended by the manufacturer.
- Don't use any electrical appliances in the food storage compartments except the model recommended by the manufacture.
- The R600a refrigerant and cyclopentane foaming material used in the refrigerator are inflammable. All waste and discarded refrigerators shall be placed away from naked fire and they are not allowed to burn.

New refrigerator is coming

- Remove all packaging material before using the new refrigerator. This includes the foam base and all adhesive tape holding the refrigerator accessories inside and outside.
- Clean both the inside and outside of the refrigerator with wet cloth (a little detergent could be added into the warm water to wash the cloth and then wipe it again with the clean water);
- Prepare an independent two-pole socket with grounding contact for the refrigerator and it shall not share a multi-purpose socket with other electrical appliances;
- Do connect grounding wire! The grounding pole of the socket shall be provided with a reliable grounding wire.
- Open the refrigerator body and take out the accessory (decorative cover for bottom beam) and the three screws from the instruction packaging bag; then install them into the bottom beam as shown by the schematic diagram on the right.

Instruction to height adjustment of the door

Before adjusting the height of the door, rotate the downward adjusting nut clockwise (as shown in Figure I) for 2 circles with a wrench, and loosen the downward adjusting nut. Rotate the upward adjusting nut (as shown in Figure I) to adjust the height, and then tighten the downward adjusting nut counterclockwise again.

1. When the door of refrigerating chamber is low:

Open the door, use the accompanying wrench to rotate the upward adjusting nut counterclockwise according to the method as shown in Figure I, to move it upward until it is parallel and level.

2. When the door of refrigerating chamber is high:

Open the door, use the accompanying wrench to rotate the upward adjusting nut clockwise according to the method as shown in Figure I, to move it downward, until it is parallel and level.

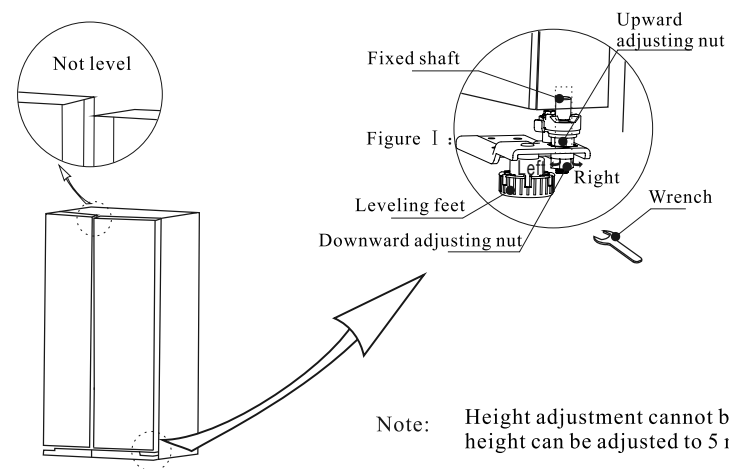

Refrigerators transportation and location

Transportation

Please don't inverted,squeezed, vibration refrigerator. when moving, the tilt angle can't larger than 45 degree.

When moving, don't cling the door or coping.

Location

Ensure proper air circulation around refrigerator, don't place the unit near heat source, direct sunlight, moisture or water, avoid rust and weakening the insulation.

Top space at least 30cm, space on both the sides and back at least 10cm from the wall, So refrigerator door can open or close convenience and emanate heat.

Installing the refrigerator on solid, level floor (If don't level, it can adjust the leveler to level.)

Attention

Don't allow the power cable pressed by refrigerator or other heavy object, lest damaging the power cable, it may arouse suddenness.

Before connecting the power, please checking the voltage range of refrigerator and power supply carefully.

Start using

Before it is used, make sure that the refrigerator is installed on the solid and level floor. To understand all the attention to security matters.

1. After unsealing the refrigerator, to fix lower cover on the refrigerator.

(If the door rugged, Please refer to the adjustment instructions which locate in the lower left corner of the right panel of Refrigerator to adjust.)

2. Connect to power supply

After connecting to power supply, the refrigerator is in the default status, and it shows the actual chilled and frozen temperature. The refrigerator has a Power-down memory, The first time when it is power on, then every time will be set up at the last power-down operation.

3. Work model of the refrigerator

Human mode: You can use Temperature Control keys to set the temperature.

4. Put the food into the refrigerator

After a period of time of the operation of electricity, the refrigerator inside is already

full cooling. Then you can put the food into the refrigerator and start using the refrigerator.

Tips: When the temperature is set to change or put new food into the refrigerator, It takes some time to balance the inside temperature. The length of this period depends on the size of the temperature change, the temperature of surrounding environment, the frequency of opening door and the number of food, and so on.

Refrigerator compartment

Put the food which are short-term storage or to eat at any time in the refrigerator compartment.

Although regulating temperature will enable average temperature of the majority of regional cold rooms maintain between 0-10 °C, it can not make long-term preservation of food. Therefore, refrigerator compartment only use as a short-term food storage.

Shelf adjustment

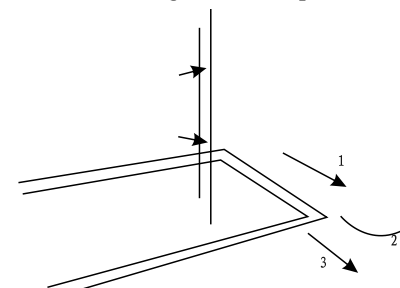

According to the needs of food storage, you can adjust the shelf to proper position; To facilitate the use of it or adjustment the location, the shelf can be set to slip so that you can use and adjust it easily. When you want to clear the shelf, please move the shelf by the direction (1), then turn the shelf in the direction (2) for 90° until it is perpendicular to the original direction, pull out the shelf by the direction (3).

Height adjustment and cleaning of rack

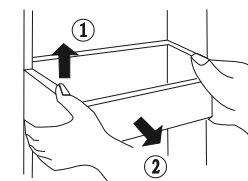

Lift the **rack** by the direction (1), hold both the sides, then pull it out by the direction (2). After cleaning, to install the **rack** by the opposite direction. You can also adjust the position according to the height of stored food.

Refrigerator compartment

Recommendations of storage area for all kinds of food

As the cycle of air-conditioning in the refrigerator, it makes the temperature of all area differences. So different kinds of food should be placed on different temperature region.

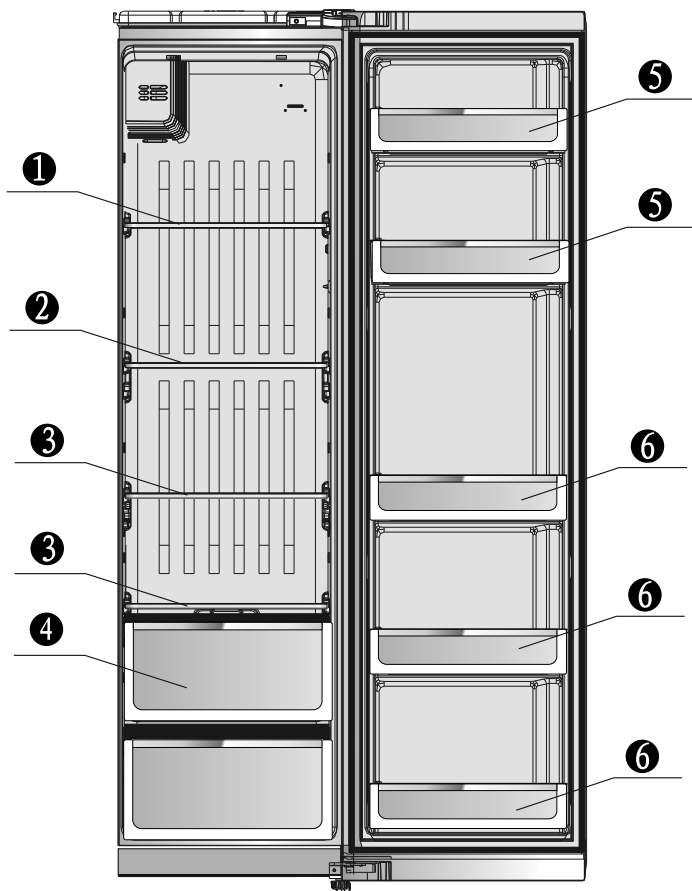

- ① Store pasta, canned ,milk, etc.
- ② Store fast food, easy-string together gustatorius food, dairy products, etc.
- ③ Store cooked meat and sausage, etc.
- ④ Store fruits and vegetables, etc
- ⑤ Store easy-open tin can , canned, spices, etc.
- ⑥ Store all kinds of bottled drinks and food

Freezer compartment

Freezer compartment is for food storage for a long time

The temperature of freezer compartment is very low, so it can keep food fresh state for a long time. You'd better put the food which need long period of time to save in this space. But, you should comply with the storage time marked on food packaging.

Recommendations of storage area for all kinds of food

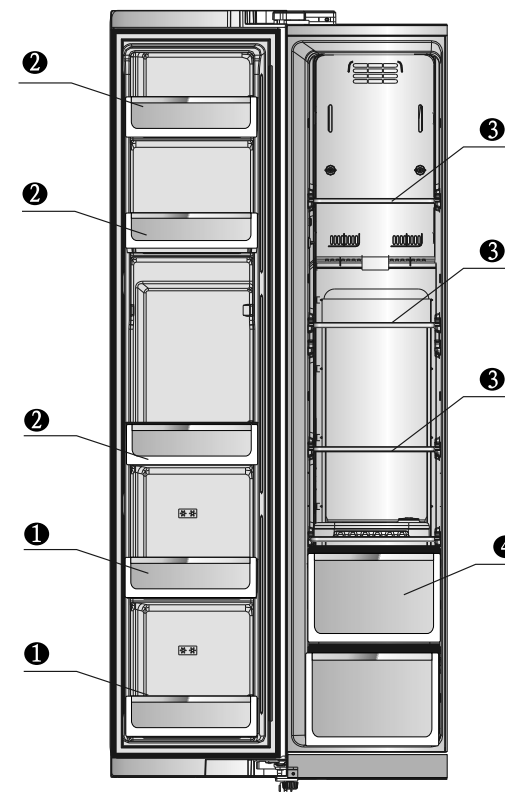

- ① The storage grilles on the door of the freezer room(2 stars) are used for short-term storage of food and ice cream.
- ② The storage grilles in the freezer room are used for the storage of frozen food.
- ③ The glass shelves are used for the storage of frozen foods, such as fish, meat and ice cream.
- ④ Freezer drawer is used for the storage of fish, meat and poultry with the food packaging.

Introduction of Function

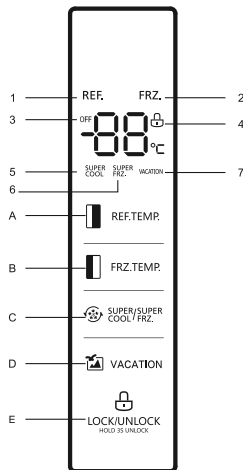

1. Button operation

- A. Refrigerator compartment temperature adjustment
- B. Freezer compartment temperature adjustment
- C. Super cool/Super FRZ.
- D. Vacation mode
- E. Lock/Unlock

2. Display

- 1. Refrigerator compartment
- 2. Freezer compartment
- 3. Close Refrigerator compartment
- 4. Lock icon
- 5. Super cool mode
- 6. Super FRZ. mode
- 7. Vacation mode

3. Lock/Unlock

At non-lock state, Press E key for 3 seconds, the refrigerator will go into the state of Locked and the 4 icon shows . Press E key for 3 seconds persistently at the Locked state the 4 icon shows and the locked state releases.

The following functions must be in operation under the unlocked state
Press mode button (button C), you can choose running mode as the following.

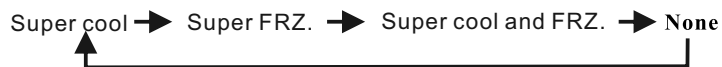

The following settings must be valid upon locking.

4. Vacation mode

Press D key to select Vacation mode, the 7 icon shows, then press E key to confirm, the refrigerator will be running according to Vacation mode.

5. Super cool mode

Press key C to select Super cool mode, the icon 5 turns on. Upon the lock, the refrigerator will run under the Super cool mode.

6. Super FRZ. mode

Press key C to select Super FRZ. mode, the icon 6 turns on. Upon the lock, the refrigerator will run under the Super FRZ. mode.

7. Refrigerator compartment temperature settings

Press the key REF. TEMP. (Key A), the refrigerating temperature area gives a prompt by flashing. Then, press the key REF. TEMP. to adjust the setting temperature upon a beep. The temperature changes 1°C each press, ranging between 2~8°C.

Temperature adjustment is: 8°C-7°C-6°C-5°C-4°C-3°C-2°C-8°C-7°C... Upon the temperature adjustment, the nixie tube flashes for 5s and the new setting temperature is effective upon the lock.

8. Freezer room temperature settings

Press the key FRZ. TEMP. (Key B), the freezing temperature area gives a prompt by flashing. Then, press the key FRZ. TEMP. to adjust the setting temperature upon a beep. The temperature changes 1°C each press, ranging between -16~-24°C.

Temperature adjustment is: -16°C--17°C--18°C--19°C--20°C--21°C--22°C--23°C--24°C--16°C --17°C... Upon the temperature adjustment, the nixie tube flashes for 5s and the new setting temperature is effective upon the lock.

Note: when the set temperature of freezer changes, if set relevant function mode (e.g. quick-cold mode, quick-freezer mode, quick-cold and freezer mode, vocation mode), the relevant function mode should be quitted or canceled at once.

Announcements

● the refrigerator use alternating current supply which is 220-240V/50Hz. If the voltage fluctuations is large(Over the scope of 198-264V), it may cause some failures, such as the refrigerator does not start, The main control board and compressor burn and the compressor works with abnormal voice. etc. At this time you must install an automatic voltage regulator which is above 1000W for use. The refrigerator power's cord with a three-plug (grounding) complies with the standard three-socket (grounding). Don't cut off or remove the third pin of the power card under any circumstances. After the refrigerator is installed, Plugs should be able to reach to facilitate use. the power Plug must be firmly contacted with the socket, otherwise it might cause fire.

● Do not grasp and drag the power cord to pull out the refrigerator plugs. Hold the plug firmly, and pull out the plug from the socket directly. Do not let power lines be pinned by the refrigerator or trampled by people. Be careful when the refrigerator will be removed from walls. Do not roll or damage power lines, Do not use power lines and plugs When they were damaged or worn out. Go to the service center which the factory assigns to replace power lines if they were worn out or damaged.

- When inflammable gas is leaked, such as coal gas, close the gas valve, Open the doors and windows, Do not pull out or plug in plugs of the refrigerator and other appliances.
- Do not store explosive substances such as aerosol cans with a flammable propellant in this appliance.
- Do not use flammable solvent near refrigerator, so as to avoid fire.
- To ensure safety, do not place power outlets, voltage regulated power supply, microwave ovens and other appliances on refrigerator table. Do not use other appliances in refrigerator (except recommended models), In order to avoid electromagnetic interference and other accidents.
- Do not let children go into the refrigerator or climb up the refrigerator. In order to avoid the children are closed in it or the refrigerator falls to hurt children.
- After the refrigerator is running, Do not touch the icy surface of the freezer with hands, particularly hands are wet, It may cause frostbite.
- The gap between door and door and the gap between door and refrigerator body are very narrow. Be careful not to stretch hands into these areas to prevent fingers from injuring. Do not let the children near the refrigerator when open and close the doors.
- Do not spray and rinse the refrigerator with water, and do not install the refrigerator in the wet place or the place which water or rain splashes, so as not to affect the electrical insulation of the refrigerator.
- Never dismantle refrigerator personally, never transform refrigerator and damage cooling pipes. Maintenance of refrigerator must be carried out by professionals
- Do not put bottled of beer, drinks in the freezer. It may freeze the contents to break the bottle.
- Pull out the plug when power failure or cleaning. Wait for 5 minutes or longer when reconnecting the plug. It may damage the compressor due to continuous start.
- Before you dispose your old refrigerator, take off the door, remove the door seals and the shelves, place the door and rack in the right position, so as to avoid the children climb inside to cause accidents.
- This product is for household refrigerator, according to the regulation of government standard, Household refrigerators are only for food storage, not for other uses, such as storage of blood, drugs and biological products.

Maintenance and care refrigerator

Defrost the freezer

The freezer compartment will defrost automatically, without manual

Cleaning

The remnants of food in the refrigerator will have bad odor, so it is necessary to clean the refrigerator regularly.

- For security, pull out the power plug before cleaning.
- Use soft towel or sponge with warm water to clean the refrigerator.
- Remove the water on the surface of refrigerator by a dry cloth.

Replacement on lights in freezer and refrigerator, and specification of lights

- Specification: direct current 12v, LED
- Shut off the power
- As per the photo, remove the shade along the drive direction of the arrow, and then tighten the screws, remove the LED lights;
- Restore, replace anti-steps
- Replaced by professionals



When Shutting off the refrigerator

No use for Long period of time

You Should pull out the power supply, otherwise, it may cause electric shock or fire if power lines are aging.

When Power failure

You Should minimize the frequency of opening the door, and it is not appropriate to add to fresh foods in the refrigerator.

When discarding the refrigerator

Before you throw away your old refrigerator, make sure take off the doors, so as to avoid the children climb inside to cause accidents.

Simple trouble analyzing and shooting

Please read the following contents carefully before repair request

Occurrence	Possible cause/inspection items
	Make sure power supply connecting and Plug is tightly put into outlet Check the voltage (too low), call local

not working	electrical company
not perfectly cooling	temperature be adjusted too high (make it lower) too much food stored hot or warm food stored recently doors are opened too frequently or too long heat source nearby
too much noise	plain floor or refrigerator be placed firmly check the appurtenance putting the right location
food be freezed	if it is laid near the wind way
Ordrs	smelling food should be packed rigorously corrupt food inner cabinet needs cleaning

If the situation seems not be better after the above items been checked, please contact our after-sale service. If the power cable is damaged, the repair must be done by the engineers sent by us for avoiding any danger..

DISPOSAL

Old units still have some residual value. An environmentally friendly method of disposal will ensure that valuable raw materials can be recovered and used again. The refrigerant used in your unit and insulation materials require special disposal procedures. Ensure that none of the pipes on the back of the unit are damaged prior to disposal. Up to date information concerning options of disposing of your old unit and packaging from the new one can be obtained from your local council office.

When disposing of an old unit break of any old locks or latches and remove the door as a safeguard.

Correct Disposal of this product	
	<p>Correct Disposal of this product</p> <p>This marking indicates that this product should not be disposed with other household wastes throughout the EU. To prevent possible harm to the environment or human health from uncontrolled waste disposal, recycle it responsibly to promote the sustainable reuse of material resources. To return your used device, please use the return and collection systems or contact the retailer where the product was purchased. They can take this product for environmental safe recycling.</p>

Energy Saving Tips

- The appliance should be located in the coolest area of the room, away from heat producing appliances or heating ducts, and out of the direct sunlight.
- Let hot foods cool to room temperature before placing in the appliance. Overloading the appliance forces the compressor to run longer. Foods that freeze too slowly may lose quality, or spoil.
- Be sure to wrap foods properly, and wipe containers dry before placing them in the appliance. This cuts down on frost build-up inside the appliance.
- Appliance storage bin should not be lined with aluminum foil, wax paper, or paper toweling. Liners interfere with cold air circulation, making the appliance less efficient.
- Organize and label food to reduce door openings and extended searches. Remove as many items as needed at one time, and close the door as soon as possible.

* The manufacturer reserves the right to change designs, specifications, appearance, configuration of the product without impairing its consumer qualities, without prior notice to the customer.

*Изготовитель оставляет за собой право вносить изменения конструкций, технических характеристик, внешнего вида, комплектации товара, не ухудшающие его потребительских качеств, без предварительного уведомления потребителя.

Manufacturer: HEFEI HUALING CO., LTD
Address: № 176 Jinxiu Road, Economy and Technological Development Area Hefei, Anhui, China. Tel: 0551-62213156

Изготовитель: ХЕФЕЙ ХУАЛИН КО., ЛТД
Адрес: 176, Цзиньсиу Роуд, Экономический и Технологический Район Эриа, Хефей, Аньхуэй, Китай. Тел: 0551-62213156

Importer: SARMAT LLC. Address: No 50 V, Dnepropetrovskaya Str., Apt. 2, Rostov-on-Don, PC 344093, Russia
Tel./fax: +7 863 2554460

Импортер: ООО «САРМАТ». ул. Днепропетровская, 50 В, офис 2, г. Ростов-на-Дону, 344093, Россия
Тел./факс: +7 863 255 4460

Made in China

Произведено в Китае